

UMIDIGI

Z2

Thanks for choosing UMIDIGI products.

www.umidigi.com

PRODUCT HEX-VISION IMAGE

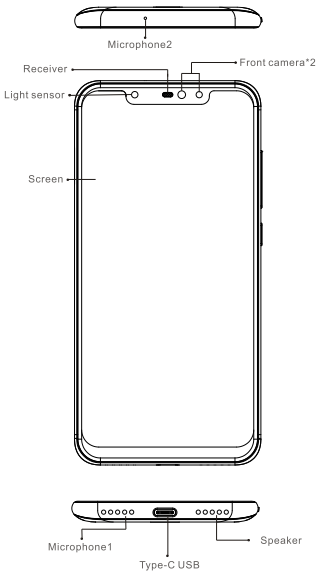

POWER BUTTON: Long press to turn on the device; When the device is on, short press Power Button to shutdown or turn on the screen.

PRODUCT HEX-VISION IMAGE

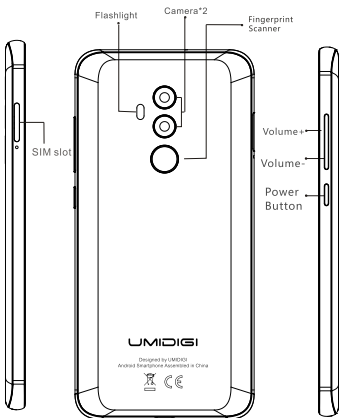

VOLUME BUTTON: Short press to adjust the volume or to mute incoming calls.

CARD INSERT MANUAL

Insert Nano-SIM Card

Please face the chip side of the Nano-SIM card adown when inserting into the slot. Be aware of the direction of the cut edge when placing the Nano-SIM card into the slot.

Reminder:

Please use standard Nano-SIM card. Please don't use a non-standard card that is hand-cut, in order to prevent the SIM slot and card tray from being damaged and card-rejection situation that may cause damage to the phone.

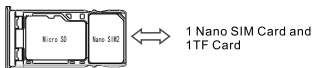
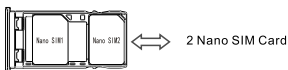

TF Card Installation

Please place the metal contact of the TF card adown, be aware of the direction of the cut edge. Place the card onto the tray and insert into the device.

Reminder:

Please turn off the phone before changing or replacing the TF card. TF card does not come with the phone, please purchase separately.

Please do not plug in and out of the SIM card tray when the phone is on. Be careful when using the slot thimble from scratching the phone.

DUAL-SIM MANAGEMENT

Please choose which SIM card slot to be the main one to be for 4G network via Setting > SIM Card. Choose your preferred network types of 4G/3G/2G via Setting>Network&Internet>Mobile network >Preferred network type

FINGERPRINT IDENTIFICATION

You can unlock the screen by fingerprint ID function. Click Setting>Security&Location>Fingerprint, please enter your fingerprint information by following the instructions on the screen.

Reminder:

Please ensure your finger clean and dry when giving your fingerprint information to the phone.

Please enter the information of your finger pulp for fingerprint information. When unlocking the phone by fingerprint, please place your finger pulp on the touch ID sensor for about a second.

NETWORK CONNECTION

Connecting WLAN

Into the setting of WLAN via Settings>Network&Internet>Wi-Fi. When WLAN is on, a list available WiFi connection will appear. Click on the one you want to connect to, enter the password if the network is encrypted, then click Connect. When it's a public network, just click Connect. When the network shows "connected", it is available to use.

Bluetooth Function

Into the setting of Bluetooth function via Settings>Connected devices>Bluetooth. Enable the Bluetooth function by clicking the Menu Button then select "Refresh", then the phone will search for available Bluetooth devices for pairing and list on the screen. Click on the one you want to pair with, then click "Pair" on the dialog pop-up. Documents are available for transmission after Bluetooth pairing.

Reminder:

Slide down the status bar twice to open the shortcut switches for Bluetooth and other functions.

WLAN Hot-spot Setting

Click on via Settings>Network&Internet>Hotspot&tethering>Wi-Fi hotspot to turn on the Portable WLAN Hot-spot function. When setting up WLAN hot-spot, enter your user name in "Network Name" and password, then click Save. Another device can use the WLAN hot-spot by searching and entering the password of the password.

Reminder:

Please enable the Data Connection before enabling the network sharing function. Your mobile traffic will be shared by other devices, so please use it carefully. The signal of the WLAN hot-spot depends on the signal strength and devices.

CAMERA

Aim the camera at the shooting object, the phone will start focus automatically; or you can click on the screen to choose the object you want to focus on, then click "Capture" icon to take photos. You can also choose other modes such as video recording, beautifying, panorama to take photos/videos.

INSTRUCTIONS FOR DUAL-CARD STANDBY

"Dual card, dual standby, single pass" means you can insert two SIM cards and have them both "standby", but cannot make phone calls at the same time. During the standby mode both cards are available for receiving phone calls, but once one of the cards is activated, the other one cannot receive phone calls nor make phone calls.

SECURITY INFORMATION

Security information (including BS, ES, battery security information) of third-party software installation and function may vary in different regions or by different hardware specifications. UMIDIGI holds disclaimer for the performance problem or incompatibility caused by third-party applications, registry editing, OS software modifying. Customizing the OS may cause the device or some applications fail to work properly.

Please prevent the device or the battery in extreme cold/hot condition. The extreme temperature will lead to deformation of the phone and reduce the charging capacity and battery life.

Please only use the custom designed and approved battery and recharger by UMIDIGI. Incompatible battery and recharger may cause damage to the phone. Please abide by local regulation when disposing of the used batteries and phones.

Please do not place the battery or the phone onto or inside heating devices such as microwave, oven or radiator. The battery may explode if it gets too hot.

Please do not crush or pierce the battery. Prevent the battery from getting high pressure from outside, it may cause internal short and overheating

SPECIFICATIONS

BASIC INFORMATION

Model	Z2
Color	Black, Twilight, Phantom
Operating system	Android 8.1
CPU	MT6763, 4xCortex-A53, 2.0GHz, 4xCortex-A53 1.5GHz
GPU	ARM Mali G71 MP2 700MHz
RAM	6GB
ROM	64GB
Battery	3850mAh
Touch ID	Rear fingerprint

Display

Screen Size	6.2 inch
Resolution	1080*2246 pixels
Touch	Capacitive multi-touch

Cameras

Rear Camera	16MP+8MP Camera
Front Camera	16MP+8MP Camera

Connection(I/O)

Band	GSM 2/3/5/8 WCDMA 1/2/4/5/8 CDMA BC0/BC1 TD-SCDMA B34/39 LTE FDD 1/2/3/4/5/7/8/12/13/17/18/19/20/25/26/28A/28B LTE TDD 34/38/39/40/41
SIM/TF card	2 Nano SIM Card Or 1 Nano SIM Card and 1 TF Card
WIFI	IEEE802.11 a/b/g/n
Bluetooth	Bluetooth 4.0
GPS	Build in GPS
FM	Yes
Earphone Port	Type-C
USB Port	Type-C USB

Other Features

Video File Format	3GP/MPEG4
Audio File Format	MP3/WAV/AMR/AWB
Card Extend	Support TF card up to 256 GB
Language	Support Multi-language
Sensor	G-Sensor, P-Sensor, L-Sensor, Accelerometer, Compass, Gyroscope

In the box

Phone x1
Type-C cable x1
Power Adapter x1
User Menu x1
phone case x1
digital audio interface x1

PRODUKTTABBILDUNG

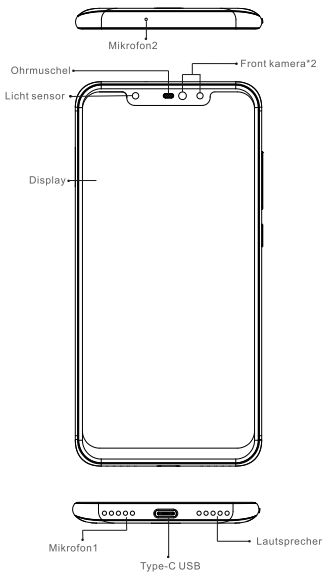

POWER KNOPF: Zum Anschalten lange halten; Bei angeschaltetem Gerät kurz drücken, um das Display zu aktivieren. Lang drücken, um das Gerät auszuschalten.

PRODUKTTABBILDUNG

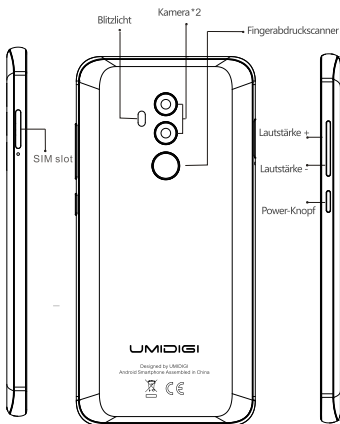

LAUTSTÄRKE-WIPPE: Kurz drücken, um Lautstärke zu ändern oder ankommende Anrufe stummzuschalten.

EINLEGEN DER KARTEN

Nano-SIM-Karte einschieben

Bitte den SIM Karten-Chip während des Einlegens nach unten positionieren. Ebenso muss die Ausrichtung der abgeschrägten Karte beachtet werden.

Achtung:

Bitte Standard-Nano-SIM-Karten verwenden. Um die SIM-Karte und das -Fach vor Beschädigung zu schützen, bitte keine per Hand zugeschnittenen oder nicht-standardkonformen Karten verwenden. Andernfalls droht Beschädigung des Smartphones.

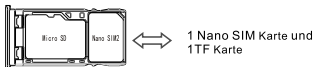
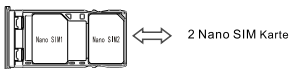

Einlegen der Micro-SD-Karte

Bitte die Metall-Kontakte während des Einlegens nach unten positionieren. Ebenso muss die Ausrichtung der abgeschrägten Karte beachtet werden. Die Karte auf den Karten-Schlitten platzieren und ins Gerät schieben.

Achtung:

Bitte das Telefon vor dem Wechseln oder Ersetzen der SD-Karte ausschalten. Micro-SD-Karte liegt nicht bei. Bitte einzeln erwerben. Den Karten-Schlitten bei eingeschaltetem Telefon nicht entfernen. Beim Verwenden der Karten-Slot-Öffnungshilfe vorsichtig vorgehen, um Kratzer am Gerät zu vermeiden.

DUAL-SIM

Bitte zu nutzenden SIM-Karten-Slot für LTE-Netzwerk auswählen: Einstellungen > SIM-Karten. Bevorzugten Netzwerktyp (4G/3G/2G) auswählen: Einstellungen > >Netzwerk&Internet>Mobilfunknetz>Bevorzugter Netzwerktyp

FINGERABDRUCK

Sie können das Display mit dem Fingerabdruckleser entsperren:

Einstellungen>Sicherheit&Standort>Fingerabdruck
den Anweisungen folgen, um den Fingerabdruck einzurichten.

Achtung:

Für die Einrichtung des Fingerabdrucks sollten die Finger sauber und trocken sein. Bitte Fingerbeere (Fingerspitze) verwenden. Zum Entsperren den Finger etwa eine Sekunde auf dem Leser auflegen.

NETZWERK VERBINDUNG

WLAN verbinden

Einstellungen>Netzwerk&Internet>WLAN

Wenn das WLAN aktiv ist, sind verfügbare WLAN Netzwerke sichtbar. Auf das gewünschte klicken, Passwort eingeben, falls es verschlüsselt ist, dann auf Verbinden drücken. Falls es ein öffentliches Netzwerk ist, einfach auf Verbinden drücken. Wenn das Netzwerk "verbunden" anzeigt, kann es verwendet werden.

Bluetooth Funktion

Einstellungen>Verbundene Geräte>Bluetooth

Bluetooth Funktion aktivieren (Aus/An) > Menüknopf drücken > "Aktualisieren". Das Telefon sucht nun nach verfügbaren Bluetooth Geräten und listet diese auf. Zum Verbinden auf das gewünschte klicken. Dokumente und Daten können nach dem Verbinden übermittelt werden.

Achtung:

Die Statusleiste zweimal nach unten Wischen, um zu den Schnelleinstellungen für Bluetooth und weitere Funktionen zu gelangen.

WLAN Hotspot Einstellungen

Klicken Sie auf Einstellungen>Netzwerk&Internet>Hotspot und Tethering>WLAN-Hotspot>Aus um den mobilen Hotspot zu aktivieren. Geben Sie während des Hotspot-Einrichtens Ihren gewünschten Netzwerknamen und das Passwort hierfür ein. Beenden Sie die Einrichtung mit "Speichern". Andere Geräte können sich nach dem Aktivieren mit dem WLAN-Hotspot verbinden, indem sie danach suchen und das korrekte Passwort eingeben.

Achtung:

Bitte vor der Bereitstellung eines Hotspots die mobile Datenverbindung aktivieren. Ihr mobiles Datenvolumen wird nun mit anderen Geräten geteilt, seien Sie also vorsichtig. Die Internet-Leistung des WLAN Hotspots hängt vom mobilen Netzwerk und den verbundenen Geräten ab.

KAMERA

Bitte die Kamera auf das zu fotografierende Objekt richten > das Telefon beginnt mit dem Autofokus. Alternativ klicken Sie das gewünschte Objekt auf dem Display an, um den Fokus manuell festzulegen. Drücken Sie danach das Kamera-Icon zur Aufnahme. Sie können ebenso aus verschiedenen Modi wählen: Videoaufnahme, Verschönertes Porträt, Panorama.

ANLEITUNG ZUM DUAL-SIM STANDBY

“Dual-SIM-Dual-Standby” bedeutet, dass Sie zwei SIM-Karten parallel einlegen können und sich beide im “Standby” befinden, Sie jedoch nicht mit beiden gleichzeitig telefonieren können. Im Standby sind beide SIM-Karten telefonisch erreichbar. Sobald eine Karte aktiviert wird, kann die andere keine Anrufe empfangen oder tätigen.

SICHERHEITSINFORMATIONEN

Die Sicherheitsinformationen (einschließlich BS, ES, Akku Sicherheits Informationen) von Drittsoftware und -Funktionen können in verschiedenen Regionen oder durch verschiedenen Hardware-Spezifikationen abweichen. UMIDIGI behält sich bei Leistungs- und Kompatibilitätsproblemen einen Haftungsausschluss, falls diese durch Anwendungen Dritter Registry Modifizierung oder Betriebssystem Software Modifizierung entstanden sind. Modifizierungen des Betriebssystems können fehlerhaftes Verhalten des Geräts oder mancher Anwendungen nach sich ziehen.

Schützen Sie das Gerät oder den Akku bitte vor extrem kalten/heißen Bedingungen. Extreme Temperaturen führen zu Deformationen des Geräts und reduzieren die Ladekapazität sowie die Laufzeit des Telefons.

Bitte nur durch UMIDIGI zugelassenen Akku und Ladegerät verwenden. Inkompatible Akkus und Ladegeräte können das Telefon beschädigen. Bitte bei der Entsorgung von Batterien, Akkus und Telefonen den lokalen Vorschriften Folge leisten.

Bitte den Akku oder das Smartphone nicht innerhalb aufheizender Geräte wie Mikrowellen, Öfen oder Heizungen platzieren. Der Akku kann bei zu hoher Hitze explodieren. Bitte den Akku nicht verbiegen oder perforieren. Den Akku vor zu großem Druck von außen schützen, um Kurzschluss und Überhitzung zu vermeiden

SPEZIFIKATIONEN

Grundinformationen

Modell	Z2
Farbe	Schwarz, Polarlicht, Phantom
Betriebssystem	Android 8.1
CPU	MT6763,4xCortex-A53,2.0GHz,4xCortex-A53 1.5GHz
GPU	ARM Mali G71 MP2 700MHz
RAM	6GB
ROM	64GB
Akku	3850mAh
Touch ID	Post Fingerabdruck

Display

Displaygröße	6.2 Zoll
Auflösung	1080*2246 pixels
Touch	Kapazitiver Multi-Touch

Kameras

Rückkamera	16MP+8MP Camera
Frontkamera	16MP+8MP Camera

Konnektivität(I/O)

Netze	GSM 2/3/5/8 WCDMA 1/2/4/5/8 CDMA BC0/BC1 TD-SCDMA B34/39 LTE FDD 1/2/3/4/5/7/8/12/13/17/18/19/20/25/26/28A/28B LTE TDD 34/38/39/40/41
SIM/TF Karte	2 Nano SIM karte oder 1 Nano SIM karte und 1TF Karte
WIFI	IEEE802.11 a/b/g/n
Bluetooth	Bluetooth 4.0
GPS	GPS integriert
FM	Ja
Kopfhöreranschluss	Type-C
USB	Type-C USB

Sonstige Funktionen

Audio Dateiformate	3GP/MPEG4
Video Dateiformate	MP3/WAV/AMR/AWB
Speichererweiterung	Unterstützt SD-Karten mit bis zu 256GB
Sprache	Unterstützt mehrere Sprachen
Sensoren	G-Sensor, P-Sensor, L-Sensor Beschleunigungssensor, Kompass, Gyroskop

Lieferumfang

Phone x1
Type-C Kabel x1
Ladegerät x1
Bedienungsanleitung x1
die Schutzhülle x1
Digital audio Interface x1

PULSANTI

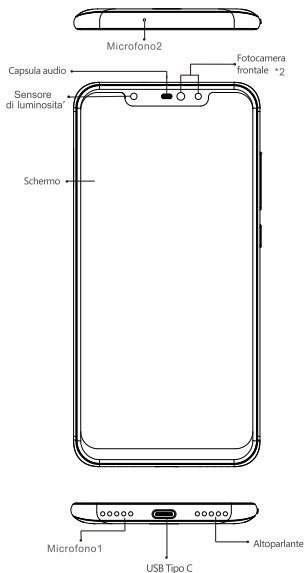

TASTO ACCENSIONE (POWER): Pressione lunga per accendere il dispositivo; Quando il dispositivo è acceso, premere brevemente il Tasto Accensione per spegnere ed accendere lo schermo.

PULSANTI

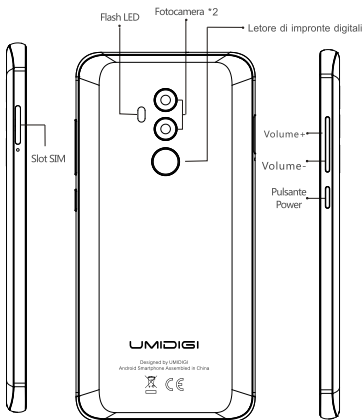

TASTI VOLUME: Pressione breve per regolare il volume o per silenziare le chiamate in entrata.

INSERIMENTO DELLE SCHEDE NANO-SIM E/O DELLA

SCHEDA DI MEMORIA **Inserimento Nano-SIM**

Inserire la Nano-SIM nello slot apposito con la parte del chip rivolta verso il basso. Fare attenzione a far combaciare l'angolino tagliato della Nano-SIM con quello del carrello.

Attenzione:

Utilizzare una Nano-SIM standard. Non utilizzare schede che non rispettano lo standard (o tagliate a mano), al fine da evitare potenziali danni allo slot SIM o al carrello, oltre che allo smartphone stesso.

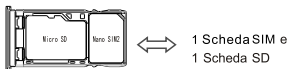

Installazione Micro-SD

Inserire la Micro-SD nello slot apposito con la parte del chip rivolta verso il basso. Fare attenzione a far combaciare l'angolino tagliato della Micro-SD con quello del carrello.

Attenzione:

Spegnere lo smartphone prima di cambiare o sostituire le Nano-SIM o la scheda Micro-SD. La scheda Micro-SD non è inclusa nella confezione.

Fare attenzione nell'utilizzo del pin per l'estrazione del carrello, per non causare danni a persone o al dispositivo.

Gestione Dual-SIM

Scegliere la SIM principale per l'utilizzo della connettività 4G attraverso Impostazioni > Schede SIM. Scegliere il tipo di connettività preferito tra 4G/3G/2G attraverso Impostazioni > Rete e Internet > Rete mobile > Tipo di rete preferito

IDENTIFICAZIONE TRAMITE IMPRONTE DIGITALI

E' possibile sbloccare lo schermo utilizzando il riconoscimento delle impronte digitali.

Premere Impostazioni > Sicurezza e posizione > Impronta digitale, inserire la propria impronta digitale seguendo le istruzioni sullo schermo.

Attenzione:

Assicurarsi che il polpastrello che utilizzerete sia asciutto e pulito, per una corretta registrazione dell'impronta digitale. Per sbloccare con l'uso dell'impronta digitale, poggiare il polpastrello sul sensore Touch ID per circa un secondo.

CONNETTIVITÀ

Connessione Wi-Fi

Nelle impostazioni, scegliere Wi-Fi

Quando il Wi-Fi è attivo, sarà mostrata una lista di connessioni disponibili. Premere su quella desiderata, inserire la password se la rete è protetta, poi cliccare Connetti. Se è una rete pubblica, premere solo Connetti. Quando la rete restituisce il messaggio "connesso", è possibile utilizzarla.

Attivazione Bluetooth

Nelle impostazioni, scegliere Bluetooth.

Abilitare la funzione Bluetooth premendo sul tasto Menu e cliccando "Aggiorna", a quel punto lo smartphone cercherà eventuali dispositivi Bluetooth disponibili nelle vicinanze e li mostrerà sullo schermo. Premere su quello che si desidera utilizzare e premere su "Connetti" sul pop-up che apparirà.

Nota:

Effettuare due slide verso il basso della barra di stato per aprire i tasti scorciatoia, tra i quali quello del Bluetooth.

Impostazione Hotspot Wi-Fi

Premere su Impostazioni > Rete e Internet > Hotspot e tethering > Hotspot Wi-Fi > On per attivare la funzione di Hotspot Wi-Fi portatile. Per configurare l'Hotspot, premere su Configura Hotspot Wi-Fi e inserire il nome desiderato della rete in "Nome rete", poi inserire la password desiderata e cliccare Salva. Gli altri dispositivi possono utilizzare l'Hotspot Wi-Fi cercandolo tra le connessioni Wi-Fi disponibili ed inserendo la password che avete precedentemente impostato.

Nota:

Collegarsi ad una rete o abilitare la Connessione Dati prima di abilitare la funzione Hotspot. La tua connessione sarà condivisa con gli altri utenti, utilizza la funzione consapevolmente. La qualità e velocità della connessione dipende da diversi fattori.

FOTOCAMERA

Dopo aver avviato l'applicazione fotocamera, puntare il sensore verso l'oggetto che si desidera fotografare, a quel punto il telefono metterà a fuoco l'immagine in automatico, se non succede potete premere sul punto desiderato dello schermo e l'immagine sarà a fuoco, a quel punto premere il tasto di scatto sullo schermo per fare una foto. Si possono anche scegliere le diverse modalità come registrazione video, modalità bellezza, modalità scatto, modalità panorama.

TECNOLOGIA DUAL SIM DUAL STANDBY

La tecnologia "Dual card dual standby single pass" permette di avere contemporaneamente due sim attive sul telefono in standby. Durante lo Standby entrambe le SIM sono raggiungibili, se in qualche modo, però, una SIM è occupata (in chiamata, ad esempio) l'altra sarà disattivata per la durata della chiamata, per cui risulteremo irraggiungibili su quella.

INFORMAZIONI DI SICUREZZA

Informazioni di Sicurezza di applicazioni di terze parti possono variare da paese a paese o da hardware ad hardware. UMIDIGI non si assume responsabilità per problemi di performance o compatibilità causata da installazione di applicazione di terze parti, modifiche di software e del Sistema Operativo in generale. Personalizzare il Sistema Operativo può causare problemi di stabilità e funzionamento.

Evitare di esporre il dispositivo e la sua batteria a condizioni di caldo e freddo estremo, potrebbero causare deformazione della scocca e riduzione della capacità di carica della batteria.

Usare solo caricabatterie approvati da UMIDIGI. Prodotti incompatibili possono danneggiare il dispositivo. Si prega di osservare le regolamentazioni locali sullo smaltimento di prodotti elettronici con batteria.

Non posizionare il dispositivo o la sua batteria all'interno di prodotti quali stufe, forni, forni a microonde. La batteria può esplodere se sottoposta a temperature eccessivamente alte. Non colpire o bucare la batteria. Fare in modo che non sia esercitata una pressione eccessiva sulla batteria, potrebbe causare cortocircuito o surriscaldamento.

SPECIFICHE

Informazione di base

Modell	Z2
Colore	Nero,Aurora,Fantasma
Sistema Operativo	Android 8.1
CPU	MT6763,4xCortex-A53,2.0GHz,4xCortex-A53 1.5GHz
GPU	ARM Mali G71 MP2 700MHz
RAM	6GB
ROM	64GB
Batteria	3850mAh
Touch ID	Lettore di impronte digitali posteriore

Display

Dimensioni Display	6.2 pollici
Resoluzione	1080*2246 pixels
Touch	Multi-touch

Fotocamere

Camera posteriore	16MP+8MP Camera
Camera frontale	16MP+8MP Camera

Connettività(I/O)

Frequenze	GSM 2/3/5/8 WCDMA 1/2/4/5/8 CDMA BC0/BC1 TD-SCDMA B34/39 LTE FDD 1/2/3/4/5/7/8/12/13/17/18/19/20/25/26/28A/28B LTE TDD 34/38/39/40/41
Scheda SIM/TF	2 Nano SIM Card Or 1 Nano SIM Card and 1 TF Card
WIFI	IEEE802.11 a/b/g/n
Bluetooth	Bluetooth 4.0
GPS	GPS integrato
FM	Sì
Ingresso cuffie	Tipo-C
USB	Tipo-C USB

Altre caratteristiche

Formati Video	3GP/MPEG4
Formati Audio	MP3/WAV/AMR/AWB
Espansione di memoria	Supporto scheda TF fino a 256GB
Lingua	Supporto Multi-lingua
Sensori	Sensore di Gravità, Sensore di Prossimità, Sensore di Luminosità, Accelerometro, Bussola, Giroscopio

Nella confezione

Smart Phone x1
Type-C USB x1
Caricabatteria x1
Manuale Utente x1
Cover x1
interfaccia audio digitale x1

BOTONES PRINCIPALES

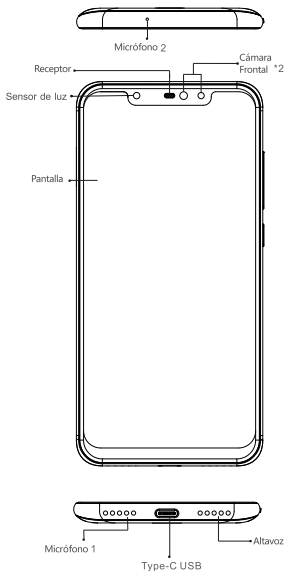

Botón de encendido: Pulse el botón de forma prolongada para activar el terminal. Mediante pulsación corta podrá encender y apagar la pantalla.

BOTONES PRINCIPALES

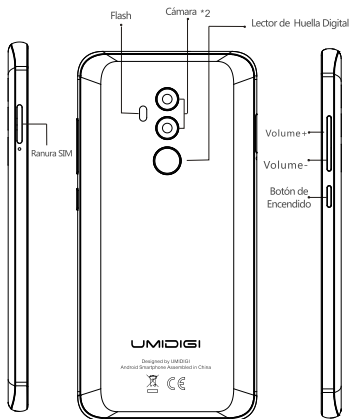

Botón de volumen: Pulse brevemente para ajustar el volumen; al recibir una llamada, pulse para silenciarla.

TARJETAS

Tarjeta nano-SIM:

Tarjeta nano-SIM: Al insertar la tarjeta, el chip deberá mirar hacia abajo. Observe la posición del corte en una de las esquinas para colocar la tarjeta de forma correcta

Consejos:

Por favor utilice una tarjeta Nano-SIM estándar, Y no corte a mano una de un tamaño superior ya que podría causar daños en el terminal. No extraiga e introduzca la tarjeta de forma continua ya que podría causar daños en el terminal.

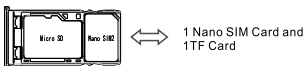

Tarjeta TF:

Coloque la superficie metálica de la tarjeta TF hacia abajo. Tenga en cuenta la posición de la hendidura a la hora de introducir el tarjetero.

Consejos:

Antes de sustituir o desmontar la tarjeta TF, apague el terminal.

La tarjeta TF no viene incluida con el teléfono y deberá comprarla aparte

GESTIÓN DE LA TARJETA SIM

En Ajustes > Tarjeta SIM, podrá escoger la tarjeta SIM primaria en caso de tener 2 tarjetas. En los ajustes de la SIM escogida, cambie la red principal de identificación a SIM 4G. En Ajustes > Red e Internet > Red móvil > Tipo de red preferida, escoger la opción de Conmutación 4G/3G/2G o preferida LTE.

LECTOR DE HUELLAS DACTILARES

Utilice su huella digital para desbloqueo de pantalla.

Haga clic en Ajustes>Seguridad y ubicación>Huella digital siga los pasos para registrar su huella.

Consejos:

Cuando vaya a introducir su huella dactilar deberá tener el dedo limpio y seco. Coloque la yema del dedo tantas veces como sea necesario. Cuando utilice la huella digital para desbloquear, coloque la mayor área de yema del dedo durante un segundo.

CONEXIONES DE RED

Conexión WLAN:

Haga clic en Ajustes > Wi-Fi, e introduzca la configuración de WLAN. Cuando la wifi esté activa, le aparecerá una lista de conexiones wifi disponibles. Pulse en la conexión a la que desee conectar e introduzca la contraseña en caso de ser una red encriptada. Si es una red pública pulse conectar directamente. Cuando el estado muestre "Conectado" ya podrá utilizar la red.

Conexión Bluetooth:

Haga clic en Ajustes > Bluetooth e introduzca los ajustes de bluetooth. Cuando el Bluetooth esté activo, pulse la tecla Menú para seleccionar "Actualizar". El teléfono buscará y mostrará la lista de dispositivos Bluetooth disponibles. Para emparejar con un dispositivo, en el cuadro de diálogo emergente, haga clic en emparejamiento. Una vez la vinculación se haya completado, podrá transferir ficheros.

Consejos:

Se desliza hacia abajo la barra desplegable de accesos rápidos, podrá activar o desactivar de forma rápida las funciones de WLAN y Bluetooth.

Punto de acceso WLAN:

Punto de acceso WLAN: Haga clic en Ajustes>Red e Internet >Zona Wi-Fi/Compartir conexión>Zona con cobertura inalámbrica Haga clic en "Configuración del punto de acceso WLAN". En "nombre de red" introduzca la contraseña para configurar el punto de acceso WLAN. Haga clic en "Guardar". En este momento, cualquier dispositivo podrá buscar el punto de acceso configurado y conectarse introduciendo la contraseña.

Consejos:

Consejos: Por favor, abra la conexión de datos antes de compartir su red. Su tráfico de datos se compartirá con otros dispositivos así que úselo con cuidado. La señal del punto de acceso WLAN dependerá de la señal de datos que tenga.

CÁMARA

Dirija la cámara hacia el objetivo a fotografiar. El teléfono realizará un auto-enfoque. También puede pulsar directamente a la pantalla para escoger el objeto que quiere enfocar. En ese momento haga click en el icono de capturar para realizar la foto. También puede escoger otros modos como grabación de video y funciones como modo belleza, o panorámica, a la hora de realizar fotos y videos.

INSTRUCCIONES PARA MODO EN ESPERA CON SIM DUAL

“Doble tarjeta con modo de espera dual en paso único” significa que podrá insertar dos tarjetas SIM y tenerlas en modo “espera” pero no podrá realizar llamadas al mismo tiempo. Durante el modo espera, ambas tarjetas están disponibles para recibir llamadas, pero solo una de ellas podrá realizar llamadas (la que se haya activado para ello)

INFORMACIÓN DE SEGURIDAD

La información de seguridad (incluyendo BS, ES, información de seguridad de la batería) en la instalación y uso de software de terceros y las especificaciones de hardware, pueden variar en diferentes regiones. UMIDIGI no se hace responsable de problemas de rendimiento o incompatibilidad causada por aplicaciones de terceros, la edición del registro o la modificación del software del SO. Personalizar el sistema operativo puede causar que el dispositivo o algunas aplicaciones no funcionen correctamente.

Evite que el dispositivo o la batería se encuentren en condiciones extremas de frío / calor. La temperatura extrema conducirá a la deformación del teléfono, y reducirá la capacidad de carga y la duración de la batería del teléfono.

Utilice únicamente la batería y el cargador diseñados y aprobados por UMIDIGI. Una batería y un cargador incompatibles pueden dañar el teléfono. Respete la normativa local cuando deseche las pilas y los teléfonos usados.

No coloque la batería o el teléfono en dispositivos calefactores, como microondas, horno o radiador. La batería puede explotar si se calienta demasiado. No aplaste ni perfore la batería. Evite que la batería reciba alta presión desde el exterior, ya que puede causar un cortocircuito interno y sobrecalentamiento.

ESPECIFICACIONES

Informaciones Básicas

Modelo	Z2
Color	Negro, Crepúsculo, Fantasma
Sistema Operativo	Android 8.1
CPU	MT6763, 4xCortex-A53, 2.0GHz, 4xCortex-A53 1.5GHz
GPU	ARM Mali G71 MP2 700MHz
RAM	6GB
ROM	64GB
Batería	3850mAh
Touch ID	Después de las huellas dactilares

Pantalla

Tamaño de Pantalla	6.2 pulgadas
Resolución	1080*2246 pixels
Tactos	Multi-táctil capacitiva

Cámaras

Cámara Trasera	Cámara de 16MP+8MP
Cámara Frontal	Cámara de 16MP+8MP

Conexiones(I/O)

Banda	GSM 2/3/5/8 WCDMA 1/2/4/5/8 CDMA BC0/BC1 TD-SCDMA B34/39 LTE FDD 1/2/3/4/5/7/8/12/13/17/18/19/20/25/26/28A/28B LTE TDD 34/38/39/40/41
SIM/TF Tarjeta	2 Tarjetas Nano SIM o 1 tarjeta Nano SIM y 1 Tarjeta TF
WIFI	IEEE802.11 a/b/g/n
Bluetooth	Bluetooth 4.0
GPS	GPS/A-GPS Integrado
FM	Sí
Tipo de salida de audio	Type-c
Salida de USB	Type-C USB

Otras características

Formatos de Video	3GP/MPEG4
Formatos de Audio	MP3/WAV/AMR/AWB
Tarjeta Extendida	Soporta tarjetas TF hasta 256 GB
Lenguaje	Soporta multi-lenguajes
Sensores	Sensor de Gravedad, Glonass, Proximidad, Luz, Acelerómetro, Brújula, Giroscopio, Magnético

Contenido

- Teléfono x1
- Type-C USB x1
- Adaptador de Corriente x1
- Manual de usuario x1
- Funda de teléfono x1
- Interfaz de audio digital x1

PRODUIT

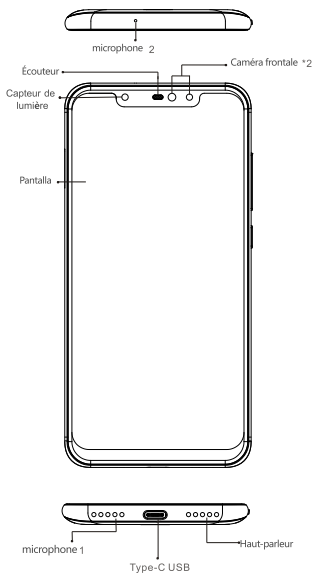

BOUTON POWER: Faire un appui long pour allumer l'appareil;
Lorsque l'appareil est allumé, un appui court sur le bouton power permet d'allumer ou d'éteindre l'écran.

PRODUIT

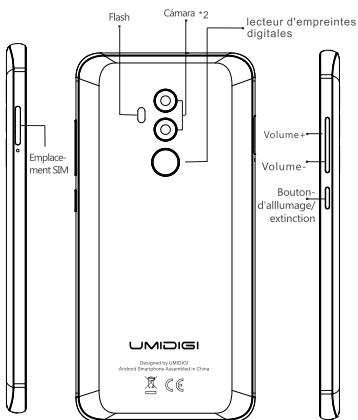

BOUTON VOLUME : Faire des appuis courts pour ajuster le volume ou couper le son des appels entrants.

INSERTION MANUELLE DES CARTES

Insérer une carte Nano-SIM

Placez la carte avec la puce face contre terre et l'insérer dans l'emplacement prévu à cet effet. Attention au placement de l'angle coupé en plaçant votre carte Sim dans l'emplacement.

Rappel:

Utilisez des cartes standard Nano-SIM. Ne pas utiliser de cartes non standards coupées manuellement, cela pourrait endommager l'emplacement carte SIM voir même le téléphone.

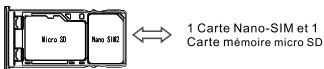
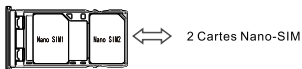

Installation carte mémoire micro SD

Placez la partie métallique de la carte micro SD face contre terre, attention au placement de l'angle coupé. Placer la carte sur l'insert puis insérer le tout dans l'appareil.

Rappel :

Eteignez le téléphone avant de changer ou de remplacer la carte mémoire. Le téléphone est livré sans carte mémoire. Ne pas retirer ou insérer l'insert qui sert de support de cartes SIM lorsque le téléphone est allumé. Attention à ne pas abîmer le téléphone en utilisant l'outil qui permet d'extraire le support de carte SIM.

GESTION DOUBLE SIM

Choisissez quelle carte SIM doit être la carte SIM principale pour utiliser le réseau 4G via Réglages> cartes SIM. Choisissez votre type de réseau préféré entre 4G/3G/2G via paramètres> Réseau et Internet>Réseau mobile>Type de réseau préféré

IDENTIFICATION PAR LECTEUR D'EMPREINTES

Vous pouvez déverrouiller l'écran avec la fonction de lecteur d'empreintes. Allez dans paramètres>Sécurité et localisation >Empreinte digitale, entrez vos informations d'empreintes en suivant les instructions à l'écran.

Rappel :

Votre doigt doit être propre et sec lorsque vous entrerez vos empreintes dans le téléphone. Lors du déblocage du téléphone avec votre empreinte, placez votre doigt sur le capteur d'empreintes pendant une seconde environ.

CONNEXION RESEAUX

Connexion au Wifi

Entrez dans les réglages Wifi via Réglages>Wifi Lorsque le Wifi est activé, une liste des réseaux Wifi disponible apparaît. Cliquez sur celui auquel vous souhaitez vous connecter, entrez le mot de passe si le réseau est sécurisé puis cliquer sur Connecter. Lorsque c'est un réseau public vous n'avez qu'à cliquer sur Connecter. Lorsque le réseau est indiqué comme « connecté », alors vous pouvez l'utiliser.

Fonction Bluetooth

Accédez aux réglages de la fonction Bluetooth via Réglages>Bluetooth. Activez la fonction Bluetooth en cliquant sur le bouton Menu puis sélectionnez « Rafraichir », alors le téléphone cherchera et affichera la liste des appareils Bluetooth disponible à l'appairage. Cliquez sur celui avec lequel vous souhaitez vous appairer, ensuite cliquer sur « Appairer » dans le pop-up qui s'ouvre. Les documents sont disponibles pour des transferts Bluetooth une fois qu'un appairage a eu lieu.

Rappel :

Faites glisser la barre de status vers le bas deux fois pour ouvrir les raccourcis donnant accès au Bluetooth et à d'autres fonctions.

Réglages Hot-spot Wifi

Cliquez sur Paramètres>Réseau et Internet>Point d'accès et partage de connexion>Hotspot Wi-Fi>Activé afin d'activer la fonction Hot Spot de votre téléphone avec le Wifi. Dans les réglages du Hot-spot wifi, entrez votre nom d'utilisateur dans « Nom du réseau » et un mot de passe, cliquez ensuite sur sauvegarder. Les autres appareils peuvent alors se connecter à votre Hot-spot Wifi en cherchant le nom de réseau que vous avez indiqué et en indiquant le mot de passe que vous venez de définir.

Rappel :

Avant d'activer la fonction Hot-spot Wifi veuillez à d'abord activer la connexion Data sur votre téléphone. Votre abonnement data sera alors utilisé lorsque des appareils se connecteront à votre Hot-spot Wifi donc utilisez le prudemment. La puissance du signal du Hot-spot Wifi dépend de la puissance et de la distance des appareils qui le capteront.

CAMERA

Dirigez l'objectif vers l'objet à photographier, le téléphone fera alors un auto-focus, ou alors vous pouvez cliquer sur l'écran afin de choisir l'objet sur lequel vous souhaitez faire un focus, ensuite cliquez sur l'icône capture photo pour prendre une photo. Vous pouvez aussi choisir d'autres modes comme l'enregistrement vidéo, le mode embellissement, panorama pour prendre des photos/vidéos.

INSTRUCTIONS POUR LE MODE DOUBLE SIM VEILLE.

« Double Sim veille Utilisation unitaire » signifie que vous pouvez insérer 2 cartes SIM et avoir les 2 cartes SIM en « veille » mais vous ne pouvez pas émettre des appels en même temps avec les 2 SIM. Durant le mode veille les 2 cartes SIM peuvent recevoir des appels téléphonique, mais à partir du moment où une carte est activée la seconde ne peut alors plus recevoir ou émettre des appels.

INFORMATION DE SÉCURITÉ

Les informations de sécurité (incluant navigateur web/serveur, le chargeur standard Européen et les informations de sécurité de la batterie) des installations de logiciels tierces partie et des fonctions peuvent varier dans les différentes régions ou selon les spécifications matériels différentes.

La customisation de l'OS peut causer des problèmes de fonctionnement de l'appareil ou de certaines applications. Evitez d'utiliser et de laisser le téléphone et la batterie dans des situations de températures extrêmes qu'elles soient chaudes ou froides. Les températures extrêmes peuvent mener à la déformation du téléphone et réduire la capacité de la batterie ainsi que la durée de vie de la batterie.

N'utilisez que des batteries et des chargeurs officiels UMIDI. Les batteries et chargeurs incompatibles peuvent causer des dommages au téléphone. Respectez les réglementations locales concernant le recyclage des batteries et téléphones usagés.

Ne pas placez la batterie ou le téléphone dans/sur des appareils chauffants tels que des micro-ondes, fours ou radiateur. La batterie pourrait exploser. Ne pas ouvrir ou percer la batterie. Attention à ne pas exercez de pression trop importantes sur le téléphone, cela pourrait créer une fissure interne et donner lieu à une surchauffe.

SPÉCIFICATIONS

Information générales

Modèle	Z2
Couleur	Noir, Aurora, Fantôme
Système d'exploitation	Android 8.1
CPU	MT6763,4xCortex-A53,2.0GHz,4xCortex-A53 1.5GHz
GPU	ARM Mali G71 MP2 700MHz
RAM	6GB
ROM	64GB
Batterie	3850mAh
Authentification	Post - empreinte

Ecran

Taille	6.2 pouces
Résolution	1080*2246 pixels
Tactile	capacitif multi-points

Caméra

Caméra AR	16MP+8MP Caméra
Caméra AV	16MP+8MPCaméra

Connectivité(I/O)

Band	GSM 2/3/5/8 WCDMA 1/2/4/5/8 CDMA BC0/BC1 TD-SCDMA B34/39 LTE FDD 1/2/3/4/5/7/8/12/13/17/18/19/20/25/26/28A/28B LTE TDD 34/38/39/40/41
Carte SIM	2 cartes Nano-SIM ou 1 Carte Nano-SIM et 1Carte mémoire
WIFI	IEEE802.11 a/b/g/n
Bluetooth	Bluetooth 4.0
GPS	GPS intégré
FM	Oui
Port casque	Type-c
USB	USB Type-c

Fonctionnalités additionnelles

Formats Videos	3GP/MPEG4
Formats Audios	MP3/WAV/AMR/AWB
Port d'extension mémoire	supporte les cartes mémoires de plus de 256G
Langues	Support du Multi-langues
Capteurs	Capteur de gravité,capteur de proximité, Capteur de luminosité,Accéléromètre,Boussole, Gyroscope

Contenu de la boîte

Téléhone x1
Type-C USB x1
Adaptateur secteur x1
Mode d'emploi x1
Pochette Téléphone x1
interface audio numérique x1



Follow UMIDIGI community,a place where you can
share and discuss with UMIDIGI user
keep posted with the most up-to-day news.

UMIDIGI is registered trademark by Shenzhen UMIDIGI company Limited
All other trademarks are the property of their respective owner,

Visit www.umidigi.com for more information.

Made in China