

# MANUAL

**Salente**

MODEL

VERSION / DATE

HotAir

II. / 3. 1. 2024

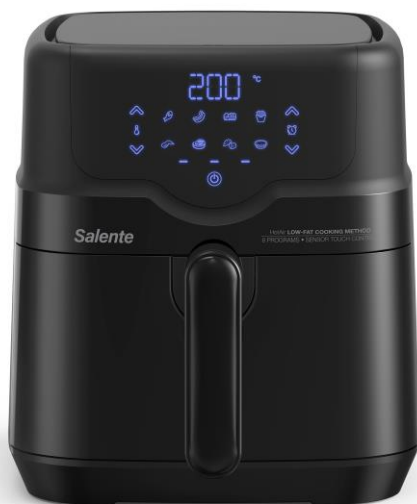

CZ

SK

EN

HU

RO

DE

IT

SI

## Obsah / Content / Tartalom / Conținut / Inhaltsübersicht / Indice / Vsebine

Česky .....	4
Slovensky .....	18
English .....	32
Magyar .....	46
Română .....	60
Deutsch .....	74
Italiano .....	89
Slovinčina .....	103

CZ

SK

EN

HU

RO

DE

IT

SI

## Obsah

ÚVOD .....	4
NEJAKTUÁLNĚJŠÍ VERZE UŽIVATELSKÉHO MANUÁLU .....	4
BEZPEČNOSTNÍ UPOZORNĚNÍ A POKYNY .....	4
OBSAH BALENÍ .....	7
POPIS ČÁSTÍ.....	7
SPECIFIKACE .....	10
PŘED PRVNÍM POUŽITÍM .....	10
OBSLUHA.....	11
PŘEHLED PŘEDNASTAVENÝCH PROGRAMŮ .....	14
ČIŠTĚNÍ .....	15

CZ

- Před uvedením tohoto výrobku do provozu, si prosím, pečlivě přečtěte celý tento uživatelský manuál až do jeho konce, a to i v případě, že jste z minulosti již obeznámeni s používáním výrobku podobného typu.
- Uschovejte tento uživatelský manuál pro případ další potřeby – je nedílnou součástí výrobku a může obsahovat důležité pokyny k uvedení výrobku do provozu, k jeho obsluze a péči o něj.
- Zajistěte, aby si i ostatní osoby, které budou tento výrobek používat, přečetly tento uživatelský manuál.
- Jestliže tento výrobek předáte, darujete nebo prodáte dalším osobám, předejte jim společně s tímto výrobkem i tento uživatelský manuál a upozorněte je na nutnost jeho přečtení.
- Po dobu záruky doporučujeme uschovat originální balení výrobku - výrobek tak bude chráněn nejlepším možným způsobem při případné přepravě.

### NEJAKTUÁLNĚJŠÍ VERZE UŽIVATELSKÉHO MANUÁLU

Vzhledem k neustále probíhajícím inovacím výrobků značky Salente a změnám v legislativě najdete vždy nejaktuálnější verzi tohoto uživatelského manuálu na webových stránkách [www.salente.eu](http://www.salente.eu) nebo jednoduchým naskenováním níže zobrazeného QR kódu mobilním telefonem:



### BEZPEČNOSTNÍ UPOZORNĚNÍ A POKYNY

- Výrobek používejte pouze tak, jak je uvedeno v tomto uživatelském manuálu.
- Tento výrobek mohou používat děti ve věku 8 let a starší a osoby se sníženými fyzickými, smyslovými nebo mentálními schopnostmi nebo nedostatkem zkušeností a znalostí, pokud jsou pod dozorem nebo byly poučeny o používání spotřebiče bezpečným způsobem a rozumí případným nebezpečím.
- Výrobek pečlivě vybalte a dejte pozor, abyste nevyhodili žádnou část obalového materiálu dřívě, než najdete všechny součásti výrobku.
- Před prvním použitím odstraňte z výrobku všechny obaly a marketingové materiály.
- Pokud bude výrobek používán v blízkosti dětí, dbejte zvýšené opatrnosti. Výrobek vždy umísťujte mimo jejich dosah. Děti by měly být pod dozorem, aby bylo zajištěno, že si s výrobkem nebudou hrát.
- Nedovolte, aby byl výrobek používán jako hračka.
- Výrobek vždy instalujte na rovné, tvrdé, suché a stabilní místo.
- Výrobek nikdy nepokládejte na nakloněné plochy.

- Výrobek je určen pro použití v domácnostech, kancelářích a podobných prostorách. Nepoužívejte jej pro komerční, lékařské nebo jiné účely.
- Výrobek není určen pro nepřetržitý provoz.
- Výrobek je určen pro použití v interiéru, nepoužívejte jej venku.
- Nikdy nepoužívejte příslušenství, které není s tímto výrobkem dodáváno nebo pro něj není určeno.
- Před každým použitím se přesvědčte, že zvolené příslušenství není poškozeno. Nikdy nepoužívejte výrobek s poškozeným příslušenstvím.
- V žádném případě neopravujte výrobek sami a neprovádějte na něm žádné úpravy! Veškeré opravy a seřízení tohoto výrobku svěřte odborné firmě/servisu. Zásahem do výrobku během platnosti záruky se vystavujete riziku ztráty záručních plnění.
- Výrobkem netřeste a dbejte, aby vám neupadl na zem.
- Nikdy výrobek nepoužívejte, pokud nepracuje správně, pokud upadl na zem a poškodil se nebo pokud spadl do vody. V takovém případě jej svěřte do opravy odborné firmě/servisu.
- Výrobek používejte a uchovávejte mimo dosah výbušných plynů, vznětlivých, hořlavých a těkavých látek (rozpouštědla, laky, lepidla atd.).
- Výrobek nevystavujte extrémním teplotám, přímému slunečnímu záření, nadměrné vlhkosti (např. koupelna, sauna, bazén atp.) a neumísťujte jej do nadměrně prašného prostředí.
- Výrobek neumísťujte do blízkostí topných těles, otevřeného ohně a jiných spotřebičů nebo zařízení, která jsou zdroji tepla.
- Výrobek nepoužívejte v dosahu silného elektromagnetického pole (např. mikrovlnná trouba).
- Výrobek ani jeho příslušenství nepokládejte na elektrický nebo plynový vaříč ani do jejich blízkosti, na okraj stolu nebo kuchyňské pracovní desky.
- Nepoužívejte výrobek k jiným účelům, než pro které je určen.
- Výrobek nepostříkujte ani neoplachujte vodou ani jinou tekutinou, neponožte jej do vody ani jiné tekutiny, a to ani částečně.
- Pokud výrobek spadne do vody, v žádném případě jej nepoužívejte a předejte jej autorizovanému servisnímu středisku ke kontrole.
- Výrobce neodpovídá za škody způsobené nesprávným použitím spotřebiče a jeho příslušenství.
- Výrobek nepoužívejte k odkládání předmětů a při jeho skladování zajistěte, že na něm nebudou umístěné žádné další předměty.
- Výrobek udržujte v čistotě. Při čištění dbejte pokynů uvedených v kapitole Čištění a údržba.
- Čištění a údržbu prováděnou uživatelem nesmějí provádět děti, pokud nejsou starší 8 let a pod dozorem. Děti mladší 8 let se musí držet mimo dosah výrobku.

- Povrchy výrobku, které jsou ve styku s pokrmem nebo potravinami, čistěte vždy dle pokynů uvedených v tomto uživatelském manuálu.
- Před připojením výrobku k elektrické zásuvce se ujistěte, že se shoduje napětí uvedené na jeho typovém štítku s napětím ve vaší elektrické zásuvce.
- Před použitím výrobku plně rozviňte jeho přívodní kabel.
- Přívodní kabel neomotávejte kolem výrobku.
- Přívodní kabel výrobku nepřipojujte a neodpojujte od elektrické zásuvky mokřýma rukama.
- Dbejte na to, aby se vidlice přívodního kabelu nedostala do kontaktu s vlhkostí, vodou nebo jinou kapalinou. Pokud se tak přesto stane, vidlici před dalším použitím pečlivě vysušte.
- Neodpojujte výrobek od elektrické zásuvky tahem za přívodní kabel. Mohlo by dojít k poškození přívodního kabelu nebo elektrické zásuvky. Přívodní kabel odpojujte od elektrické zásuvky tahem za zástrčku.
- Na přívodní kabel nepokládejte těžké předměty. Dbejte na to, aby přívodní kabel nevisel přes okraj stolu nebo aby se nedotýkal horkého povrchu nebo ostrých předmětů.
- Přívodní kabel čistěte vždy pouze suchým hadříkem, nikdy jej neomývejte vodou.
- Výrobek vždy vypněte a odpojte od elektrické zásuvky, pokud ho nebudete používat, pokud ho necháváte bez dozoru a před čištěním, údržbou nebo uskladněním.
- Přívodní kabel udržujte v suchu.
- Výrobek připojujte pouze k řádně uzemněné zásuvce.
- Výrobek nepřipojujte do prodlužovacího kabelu.
- Pokud je poškozen přívodní kabel, jeho výměnu svěřte odbornému servisnímu středisku, aby se zabránilo vzniku nebezpečné situace. Výrobek s poškozeným přívodním kabelem je zakázáno používat.
- Tento výrobek není určen k ovládání prostřednictvím programátoru, vnějšího časového spínače nebo dálkového ovládání.
- Výrobek vždy vypněte a odpojte od elektrické zásuvky po ukončení používání.
- Výrobek nepoužívejte v blízkosti hořlavých materiálů, jako jsou např. utěrky na nádobí, záclony, závěsy atp.
- Nepoužívejte výrobek v blízkosti předmětů a povrchů, které se mohou poškodit párou (např. stěny, tapety, obrazy, závěsné skříňky, police atp.).
- Je-li výrobek v provozu, teplota některých jeho povrchů může být vyšší. Nedotýkejte se zahřátých povrchů výrobku ani jeho příslušenství jinak může dojít k popálení.
- Při provozu musí být ponechán po všech stranách výrobku volný prostor alespoň 15 cm pro zajištění dostatečné cirkulace vzduchu.
- Nezakrývejte ventilační otvory výrobku.

## OBSAH BALENÍ

- Horkovzdušná fritéza
- Fritovací koš
- Fritovací rošt + 4 ks silikonových patek
- Návod k obsluze

## POPIS ČÁSTÍ



**B**

- 1) Otvor pro vstup vzduchu
- 2) Otvor pro výstup vzduchu
- 3) Otvor pro výstup vzduchu

- 4) Otvor pro vstup vzduchu
- 5) Otvor pro výstup vzduchu
- 6) Přívodní kabel

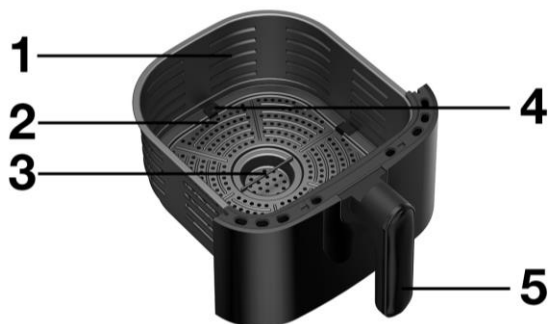
**C**

- 1) Fritovací koš
- 2) Fritovací mřížka
- 3) Úchop fritovací mřížky

- 4) Silikonová patka
- 5) Rukojeť fritovacího koše

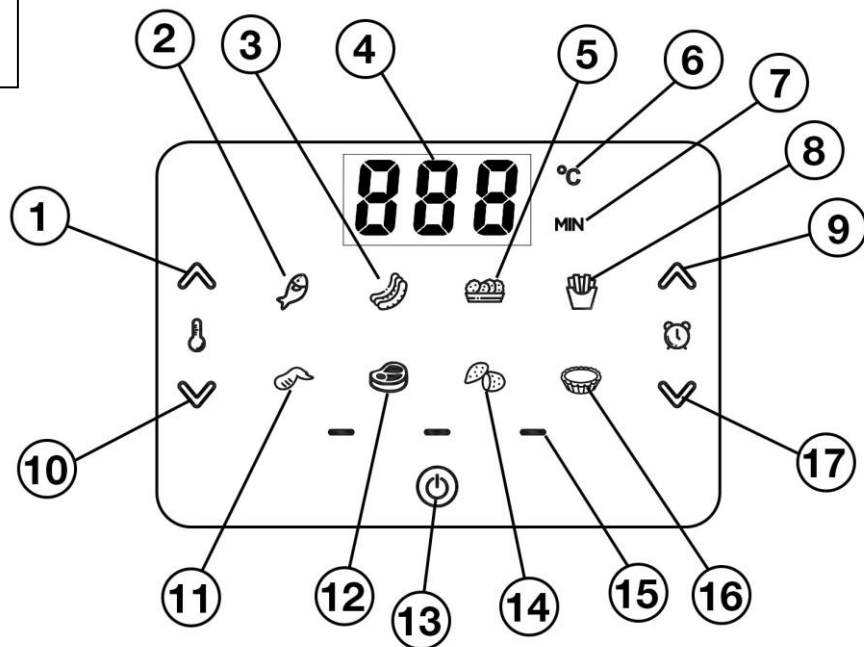

**D**

- 1) Volič pro zvýšení teploty
- 2) Volič a indikátor programu pro přípravu ryb
- 3) Volič a indikátor programu pro přípravu párků
- 4) Indikátor nastavené teploty nebo navoleného a probíhajícího času nebo vypínání fritézy („OFF“)  
Indikátor průběhu programu
- 5) Volič a indikátor programu pro přípravu kuřecích nuget
- 6) Indikátor jednotky teploty ve °C
- 7) Indikátor jednotky času v minutách
- 8) Volič a indikátor programu pro přípravu hranolek

- 9) Volič pro prodloužení času
- 10) Volič pro snížení teploty
- 11) Volič a indikátor programu pro přípravu kuřecích křídél
- 12) Volič a indikátor programu pro přípravu steaku
- 13) Hlavní vypínač
- 14) Volič a indikátor programu pro přípravu brambor
- 15) Indikátor průběhu programu
- 16) Volič a indikátor programu pro přípravu muffinů
- 17) Volič pro zkrácení času

## SPECIFIKACE

- 8 přednastavených programů
- Možnost nastavení teploty v rozsahu 80-200 °C
- Možnost nastavení času vaření v rozsahu 1-60 minut
- Objem fritovacího koše: 4,3 l
- Nerezové topné těleso (materiál S304)
- Pojistka proti přehřátí
- LFGB certifikace pro nezávadný styk povrchu váhy s potravinami
- Certifikace CE, RoHS
- Jmenovité napětí: 220-240 V
- Jmenovitý kmitočet: 50/60 Hz
- Jmenovitý příkon: 1500 W
- Hlučnost: 65 dB(A)
- Rozměry (š × h × v): 26,7 × 35,7 × 28,7 cm
- Hmotnost: 3,94 kg

Deklarovaná hodnota emise hluku tohoto spotřebiče je 65 dB(A), což představuje hladinu A akustického výkonu vzhledem k referenčnímu akustickému výkonu 1 pW.

### Stupeň ochrany před úrazem elektrickým proudem:

Třída I – Ochrana před úrazem elektrickým proudem je zajištěna základní izolací a spojením neživých částí spotřebiče s ochranným vodičem sítě.

## PŘED PRVNÍM POUŽITÍM

1. Před prvním použitím vysuňte fritovací koš **C1** tahem k sobě za rukojeť **A5** a vyndejte z něj fritovací mřížku **C2** se čtyřmi silikonovými patkami **C4**.
2. Vše umyjte důkladně teplou vodou za použití neutrálního čistícího prostředku určeného k mytí nádobí, poté opláchněte čistou vodou a nechte volně uschnout nebo vytřete dosucha kuchyňskou utěrkou.
3. Fritovací mřížku **C2** se čtyřmi silikonovými patkami **C4** vložte zpět do fritovacího koše **C1** a ten zasuňte pomocí rukojeti **A5** zpět do fritézy.
4. Nyní je fritéza připravena k použití.

Všechny výše zmíněné části **C1**, **C2** a **C4** lze mýt v myčce.

## OBSLUHA

1. Zástrčku přívodního kabelu **B6** zapojte do elektrické zásuvky.
2. Ozve se krátké pípnutí, displej se na okamžik kompletně rozsvítí a poté zůstane svítit jen kontrolka hlavního vypínače **D13**. Kontrolka svítí trvale, pokud je přívodní kabel zasunut v elektrické zásuvce.
3. Vysuňte fritovací koš **C1** tahem k sobě za rukojeť **A5**.
4. Do fritovacího koše **C1** vložte požadované suroviny a dodržte přitom maximální přípustnou úroveň naplnění, která je vyznačena na vnitřní straně koše značkou „MAX“.
5. Fritovací koš **C1** zasuňte zpět do fritézy.
6. Fritéza je nyní připravena k použití v jednom ze dvou dále popsaných režimů.

## UPOZORNĚNÍ:

- Při manipulaci s fritovacím košem v průběhu i po dokončení vaření jej držte pouze za rukojeť **C5**, jinak hrozí nebezpečí popálení.
- V průběhu ani po dokončení vaření se nikdy nedotýkejte fritovacího koše **C1** nebo vnitřku fritézy, jsou velmi horké!
- Do fritézy nenalévejte olej ani žádné jiné tekutiny.
- Dbejte na to, abyste se při jakékoliv manipulaci s fritovacím košem **C1** v průběhu i po dokončení vaření neopáрили horkou párou.
- **!!! Fritovací koš pokládejte pouze na teplovzdornou podložku (je velmi horká) !!!**
- **!!! Ve fritéze nikdy nepoužívejte pečící papír nebo potravinovou fólii (hrozí riziko požáru) !!!**

## TIPY PRO PŘÍPRAVU:

- Pokud potraviny vrstvíte, doporučujeme je během přípravy otáčet nebo protřepávat tak, aby došlo k jejich rovnoměrnějšímu propečení.
- Při přípravě zeleniny doporučujeme, aby byla pečlivě osušena a zbytečně se tak neprodlužoval čas přípravy nebo snižovala propečenost.

## Příprava pokrmu v manuálním režimu:

V manuálním režimu si sami navolíte čas i teplotu přípravy pokrmu. Displej funguje zároveň jako dotykový ovládací panel, takže postačí pouhý dotek na potřebný symbol.



1. Dotkněte se indikátoru hlavního vypínače **D13**.
2. Na displeji se bude střídavě zobrazovat z výroby přednastavená výchozí teplota 180 °C a čas 15 minut.
2. Ještě před zahájením vaření i v jeho průběhu můžete změnit:
  - teplotu ze 180 °C na hodnotu v rozsahu 80-200 °C a v krocích po 5 °C pomocí doteku na indikátory změny teploty mínus (**D10**) nebo plus (**D1**). Pro rychlejší posun mezi hodnotami je potřeba podržet prst na symbolu.
  - čas z 15 minut na hodnotu v rozsahu 1-60 minut a v krocích po 1 minutě pomocí doteku na indikátory změny času mínus (**D17**) nebo plus (**D9**). Pro rychlejší posun mezi hodnotami je potřeba podržet prst na symbolu.
4. Vaření následně zahájíte dotekem na indikátor hlavního vypínače **D13**.
5. Průběh vaření je na displeji signalizován probíhajícími symboly **D15** a současným střídavým zobrazováním nastavené teploty a ubíhajícího času.
6. I v průběhu vaření je možné nastavenou teplotu nebo zbývající čas měnit, a to dotekem na indikátory změny teploty mínus (**D10**) nebo plus (**D1**) nebo indikátory změny času mínus (**D17**) nebo plus (**D9**). Pro rychlejší posun mezi hodnotami je potřeba podržet prst na symbolu.
7. V průběhu vaření je možné zkontrolovat stav propečenosti pokrmu vytáhnutím fritovacího koše. Automaticky dojde k zastavení odpočtu času. Vaření se obnoví až po opětovném vložení fritovacího koše zpět do fritézy. Maximální čas pro pokračování ve vaření po vysunutí fritovacího koše za běhu programu je 60 minut.
8. Vaření je možné předčasně ukončit dotekem na indikátor hlavního vypínače **D13** nebo dojde k jeho automatickému ukončení po uplynutí nastaveného času.
9. Ukončení vaření je signalizováno zobrazením symbolu „**OFF**“ na displeji **D4** a probíhajících symbolů **D15** na displeji po dobu cca 20 sekund a následným akustickým signálem (5 dlouhých pípnutí).

## Příprava pokrmu v plně automatickém režimu:

V plně automatickém režimu využijete některý z 8 přednastavených programů (viz dále), u kterých je již z výroby přednastavený čas i teplota pro přípravu pokrmu. Displej funguje zároveň jako dotykový ovládací panel, takže postačí pouhý dotek na potřebný symbol.

1. Dotkněte se indikátoru hlavního vypínače **D13**.
2. Na displeji se bude střídavě zobrazovat teplota 180 °C a čas 15 minut.
3. Nyní můžete navolit kterýkoliv z 8 přednastavených programů pouhým dotekem na jeho symbol, který se rozblíká (jeden ze symbolů **D2, 3, 5, 8, 11, 12, 14, 16**).
4. Vaření následně zahájíte dotekem na indikátor hlavního vypínače **D13**.
5. Ještě před zahájením vaření i v jeho průběhu můžete změnit:
  - teplotu ze 180 °C na hodnotu v rozsahu 80-200 °C a v krocích po 5 °C pomocí doteku na indikátory změny teploty mínus (**D10**) nebo plus (**D1**). Pro rychlejší posun mezi hodnotami je potřeba podržet prst na symbolu.
  - čas z 15 minut na hodnotu v rozsahu 1-60 minut a v krocích po 1 minutě pomocí doteku na indikátory změny času mínus (**D17**) nebo plus (**D9**). Pro rychlejší posun mezi hodnotami je potřeba podržet prst na symbolu.
6. Vaření následně zahájíte dotekem na indikátor hlavního vypínače **D13**.
7. Průběh vaření je na displeji signalizován probíhajícími symboly **D15**, blikajícím symbolem navoleného programu (jeden ze symbolů **D2, 3, 5, 8, 11, 12, 14, 16**) a současným střídavým zobrazováním nastavené teploty a ubíhajícího času.
8. I v průběhu vaření je možné nastavenou teplotu nebo zbývající čas měnit, a to dotekem na indikátory změny teploty mínus (**D10**) nebo plus (**D1**) nebo indikátory změny času mínus (**D17**) nebo plus (**D9**). Pro rychlejší posun mezi hodnotami je potřeba podržet prst na symbolu.
9. V průběhu vaření je možné zkontrolovat stav propečenosti pokrmu vytáhnutím fritovacího koše. Automaticky dojde k zastavení odpočtu času vaření. Vaření se obnoví až po opětovném vložení fritovacího koše zpět do fritézy. Maximální čas pro pokračování ve vaření po vysunutí fritovacího koše za běhu programu je 60 minut.
10. Vaření je možné předčasně ukončit dotekem na indikátor hlavního vypínače **D13** nebo dojde k jeho automatickému ukončení po uplynutí nastaveného času.
11. Ukončení vaření je signalizováno zobrazením symbolu „**OFF**“ na displeji **D4** a probíhajících symbolů **D15** na displeji po dobu cca 20 sekund a následným akustickým signálem (5 dlouhých pípnutí).

## PŘEHLED PŘEDNASTAVENÝCH PROGRAMŮ

Program	Symbol zobrazený na displeji	Teplota	Čas
Výchozí nastavení	svítí všechny ikony	180 °C	15 min.
Ryba		180 °C	15 min.
Párky		160 °C	15 min.
Kuřecí nugety		180 °C	10 min.
Hranolky		180 °C	15 min.
Kuřecí křídla		180 °C	15 min.
Steak		180 °C	10 min.
Brambory		200 °C	30 min.
Muffiny		160 °C	15 min.



## Varování:

**Fritézu nikdy neponořujte do vody, nečistěte pod tekoucí vodou ani ji nedávejte mýt do myčky nádobí.**

- Pro čištění vnějších částí fritézy používejte jemný hadřík navlhčený ve vlažné vodě. Nepoužívejte drsné čisticí prostředky, ředidla nebo rozpouštědla, jinak by mohlo dojít k poškození povrchu fritézy.
- Fritézu před jakýmkoliv čištěním vždy vypněte a odpojte od elektrické zásuvky a nechte minimálně 30 minut vychladnout.
- **Zvláštní opatrnosti dbejte při čištění horní části fritézy (displeje), která je náchylnější k poškrábání.**
- Fritéza a její přírodní kabel nejsou určeny pro mytí v myčce nádobí.
- Fritovací koš **C1** (včetně rukojeti **C5**), fritovací mřížku **C2** i její čtyři silikonové patky **C4** lze mýt v myčce nádobí.
- K umytí fritovací koše **C1** a fritovací mřížky **C2** není po běžného provozu potřeba používat žádné saponáty ani jiné čisticí prostředky. Povrch je z vysoce nepřilnavého povrchu a pro jeho umytí postačí teplá voda a následné dokonalé vytření mokrou a pak suchou houbičkou.



**Likvidace:** Pokud informační leták, obal nebo štítek výrobku obsahuje symbol přeškrtnuté popelnice, znamená to, že v Evropské unii musí být všechny takto označené elektrické a elektronické výrobky, baterie a akumulátory po skončení jejich životnosti umístěny do kontejnerů na tříděný odpad. Nevyhazujte tyto výrobky do netříděného komunálního odpadu.



## PROHLÁŠENÍ O SHODĚ

Společnost Abacus Electric, s.r.o. tímto prohlašuje, že výrobek SALENTE HotAir splňuje požadavky norem a předpisů platných pro daný typ zařízení. Úplné znění prohlášení o shodě naleznete na adrese <http://ftp.salente.cz/ce>.

## Dovozce / Výrobce

Abacus Electric, s.r.o.

Planá 2, 370 01, Česká republika

Made in P.R.C.  
Copyright © Abacus Electric, s.r.o.  
[www.salente.eu](http://www.salente.eu)

Všechna práva vyhrazena.

Design a vzhled se mohou změnit bez předchozího upozornění.



## Obsah

ÚVOD .....	18
NAJAKTUÁLNEJŠIU VERZIU POUŽÍVATEĽSKEJ PRÍRUČKY .....	18
BEZPEČNOSTNÉ UPOZORNENIA A POKYNY .....	18
OBSAH BALENIA .....	21
POPIS DIELOV .....	21
ŠPECIFIKÁCIE .....	24
PRED PRVÝM POUŽITÍM.....	24
OBSLUHA.....	25
PREHĽAD PREDNASTAVENÝCH PROGRAMOV .....	28
ČISTENIE .....	29

SK

- Pred uvedením tohto výrobku do prevádzky si pozorne prečítajte celý návod na použitie až do konca, a to aj v prípade, že ste s používaním podobného typu výrobku oboznámení už v minulosti.
- Tento návod na obsluhu si uschovajte pre budúce použitie - je neoddeliteľnou súčasťou výrobku a môže obsahovať dôležité pokyny na uvedenie do prevádzky, obsluhu a starostlivosť o výrobok.
- Uistite sa, že si tento návod na použitie prečítali aj ďalšie osoby, ktoré budú tento výrobok používať.
- Ak tento výrobok darujete, venujete alebo predávate iným osobám, dajte im spolu s týmto výrobkom aj tento návod na použitie a upozornite ich, aby si ho prečítali.
- Počas záručnej doby odporúčame uschovať originálny obal výrobku - tak bude výrobok pri preprave čo najlepšie chránený.

### NAJAKTUÁLNEJŠIU VERZIU POUŽÍVATEĽSKEJ PRÍRUČKY

Vzhľadom na neustále inovácie produktov spoločnosti Salente a zmeny v legislatíve nájdete vždy najaktuálnejšiu verziu tejto používateľskej príručky na webovej stránke [www.salente.eu](http://www.salente.eu) alebo jednoduchým naskenovaním nižšie uvedeného QR kódu pomocou mobilného telefónu:



### BEZPEČNOSTNÉ UPOZORNENIA A POKYNY

- Výrobok používajte len tak, ako je uvedené v tejto používateľskej príručke.
- Tento výrobok môžu používať deti vo veku od 8 rokov a osoby so zníženými fyzickými, zmyslovými alebo mentálnymi schopnosťami alebo s nedostatkom skúseností a znalostí, ak sú pod dohľadom alebo boli poučené o bezpečnom používaní spotrebiča a rozumejú možným nebezpečenstvám.
- Výrobok opatrne rozbaľte a dávajte pozor, aby ste nevyhodili žiadnu časť obalového materiálu skôr, ako nájdete všetky súčasti výrobku.
- Pred prvým použitím odstráňte z výrobku všetky obaly a marketingové materiály.
- Ak sa výrobok bude používať v blízkosti detí, dbajte na zvýšenú opatrnosť. Vždy umiestnite výrobok mimo ich dosahu. Deti by mali byť pod dohľadom, aby sa s výrobkom nehrali.
- Nedovoľte, aby sa výrobok používal ako hračka.
- Výrobok vždy inštalujte na rovné, tvrdé, suché a stabilné miesto.
- Výrobok nikdy neumiestňujte na šikmé plochy.

- Výrobok je určený na použitie v domácnostiach, kanceláriách a podobných priestoroch. Nepoužívajte ho na komerčné, lekárske ani iné účely.
- Výrobok nie je určený na nepretržitú prevádzku.
- Tento výrobok je určený na použitie v interiéri, nepoužívajte ho v exteriéri.
- Nikdy nepoužívajte príslušenstvo, ktoré sa nedodáva s týmto výrobkom alebo nie je preň určené.
- Pred každým použitím sa uistite, že vybrané príslušenstvo nie je poškodené. Výrobok nikdy nepoužívajte s poškodeným príslušenstvom.
- Nikdy výrobok sami neopravujte ani na ňom nevykonávajte žiadne úpravy! Všetky opravy a úpravy tohto výrobku zverte odbornej firme/servisu. Zášahom do výrobku počas platnosti záruky sa vystavujete riziku straty záručných výhod.
- Výrobkom netraste a dbajte na to, aby nespadol na zem.
- Výrobok nikdy nepoužívajte, ak nefunguje správne, ak spadol na zem a poškodil sa alebo ak spadol do vody. V takom prípade ho dajte opraviť odbornej firme/servisu.
- Výrobok používajte a skladujte mimo dosahu výbušných plynov, horľavých, horľavých a prchavých látok (rozpúšťadlá, farby, lepidlá atď.).
- Nevystavujte výrobok extrémnym teplotám, priamemu slnečnému žiareniu, nadmernej vlhkosti (napr. v kúpeľni, saune, bazéne atď.) ani ho neumiestňujte do príliš prašného prostredia.
- Výrobok neumiestňujte do blízkosti ohrievačov, otvoreného ohňa alebo iných spotrebičov či zariadení, ktoré sú zdrojom tepla.
- Nepoužívajte výrobok v dosahu silného elektromagnetického poľa (napr. mikrovlnná rúra).
- Výrobok ani jeho príslušenstvo neumiestňujte na elektrický alebo plynový sporák alebo do jeho blízkosti, ani na okraj stola alebo kuchynskej pracovnej dosky.
- Nepoužívajte výrobok na iné účely, než na ktoré je určený.
- Výrobok nestriekajte ani neoplachujte vodou alebo inou tekutinou, ani ho neponárajte do vody alebo inej tekutiny, a to ani čiastočne.
- Ak výrobok spadne do vody, v žiadnom prípade ho nepoužívajte a odovzdajte ho na kontrolu autorizovanému servisnému stredisku.
- Výrobca nezodpovedá za škody spôsobené nesprávnym používaním spotrebiča a jeho príslušenstva.
- Výrobok nepoužívajte na ukladanie predmetov a dbajte na to, aby sa na výrobok pri ukladaní neukladali žiadne iné predmety.
- Udržujte výrobok v čistote. Pri čistení postupujte podľa pokynov v kapitole Čistenie a údržba.
- Čistenie a údržbu používateľom nesmú vykonávať deti, pokiaľ nemajú najmenej 8 rokov a nie sú pod dozorom. Deti mladšie ako 8 rokov sa musia od výrobku držať ďalej.

- Povrchy výrobku, ktoré prichádzajú do styku s potravinami alebo potravinárskymi výrobkami, vždy čistite podľa pokynov uvedených v tomto návode na použitie.
- Pred pripojením výrobku k elektrickej zásuvke sa uistite, že napätie na typovom štítku výrobku zodpovedá napätiu vo vašej elektrickej zásuvke.
- Pred použitím výrobku úplne odviňte napájací kábel.
- Neobtáčajte napájací kábel okolo výrobku.
- Napájací kábel výrobku nepripájajte ani neodpájajte z elektrickej zásuvky mokrými rukami.
- Dbajte na to, aby sa vidlica napájacieho kábla nedostala do kontaktu s vlhkosťou, vodou alebo inými kvapalinami. Ak sa to aj napriek tomu stane, pred ďalším použitím vidličku starostlivo osušte.
- Neodpájajte výrobok od elektrickej zásuvky ťahaním za napájací kábel. Mohlo by dôjsť k poškodeniu napájacieho kábla alebo elektrickej zásuvky. Napájací kábel odpojte od elektrickej zásuvky vytiahnutím zástrčky.
- Na napájací kábel nekladte ťažké predmety. Dbajte na to, aby napájací kábel nevisel cez okraj stola ani sa nedotýkal horúcich povrchov alebo ostrých predmetov.
- Napájací kábel vždy čistite len suchou handričkou, nikdy ho neumývajte vodou.
- Výrobok vždy vypnite a odpojte zo zásuvky, keď sa nepoužíva, keď zostáva bez dozoru a pred čistením, údržbou alebo skladovaním.
- Prívodný kábel udržiavajte v suchu.
- Výrobok pripájajte len do riadne uzemnenej zásuvky.
- Výrobok nezapájajte do predlžovacieho kábla.
- Ak je prívodný kábel poškodený, nechajte ho vymeniť v kvalifikovanom servisnom stredisku, aby ste predišli nebezpečnej situácii. Je zakázané používať výrobok s poškodeným napájacím káblom.
- Tento výrobok nie je určený na ovládanie pomocou programátora, externého časového spínača alebo diaľkového ovládania.
- Po použití výrobok vždy vypnite a odpojte od elektrickej zásuvky.
- Nepoužívajte výrobok v blízkosti horľavých materiálov, ako sú utierky na riad, záclony, závesy atď.
- Výrobok nepoužívajte v blízkosti predmetov alebo povrchov, ktoré môžu byť poškodené parou (napr. steny, tapety, obrazy, závesné skrine, police atď.).
- Keď je výrobok v prevádzke, teplota niektorých jeho povrchov môže byť vyššia. Nedotýkajte sa vyhrievaných povrchov výrobku alebo jeho príslušenstva, inak sa môžete popáliť.
- Počas prevádzky musí byť na všetkých stranách výrobku voľný priestor najmenej 15 cm, aby sa zabezpečila dostatočná cirkulácia vzduchu.
- Nezakrývajte vetracie otvory výrobku.

## OBSAH BALENIA

- Horkovzdušná fritéza
- Fritovací kôš
- Fritovacia mriežka + 4 silikónové nožičky
- Návod na obsluhu

## POPIS DIELOV



**B**

- 1) Otvor pro vstup vzduchu
- 2) Otvor na výstup vzduchu
- 3) Otvor pro výstup vzduchu

- 4) Otvor pro vstup vzduchu
- 5) Otvor na výstup vzduchu
- 6) Prívodný kábel

**C**

- 1) Fritovací kôš
- 2) Fritovacia mriežka
- 3) Uchytenie mriežky na vyprážanie

- 4) Silikónová päťka
- 5) Rukoväť fritovacieho koša

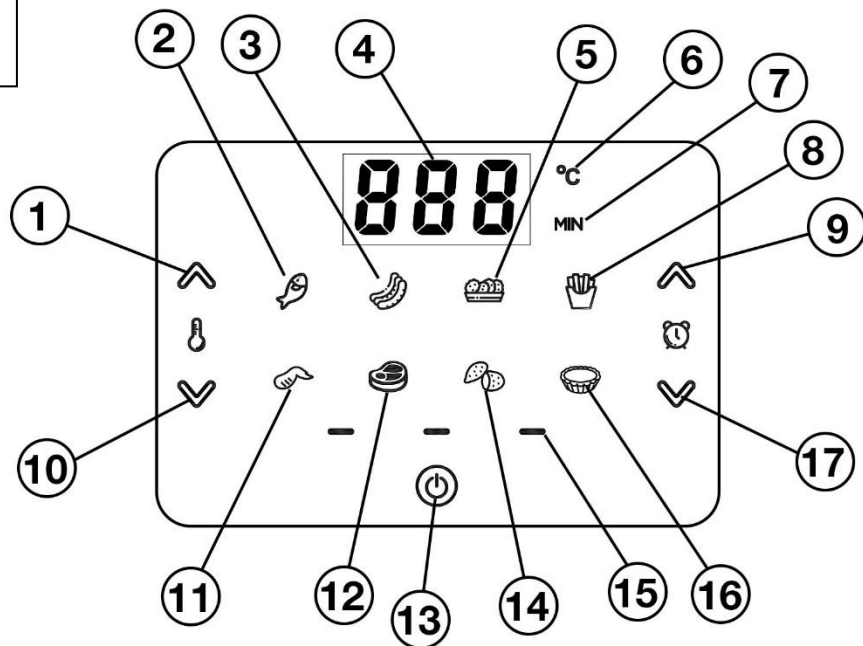
**D**

- 1) Číselník zvýšenia teploty
- 2) Volič a indikátor programu prípravy rýb
- 3) Volič a indikátor programu klobás
- 4) Indikátor nastavenej teploty alebo nastaveného a prevádzkového času alebo vypnutia fritézy ("**OFF**")  
Ukazovateľ pokroku programu
- 5) Volič kuracích nugetiek a indikátor programu
- 6) Indikátor jednotky teploty v °C
- 7) Indikátor časovej jednotky v minútach
- 8) Prepínač a indikátor programu na prípravu hranolčiekov

- 9) Volič časového predĺženia
- 10) Volič na zníženie teploty
- 11) Volič kuracieho krídla a indikátor programu
- 12) Volič a indikátor steakového programu
- 13) Hlavný vypínač
- 14) Volič a indikátor programu prípravy zemiakov
- 15) Ukazovateľ pokroku programu
- 16) Volič a indikátor programu Muffin
- 17) Volič skrátenia času

## ŠPECIFIKÁCIE

- 8 prednastavených programov
- Nastavenie teploty od 80 do 200 °C
- Možnosť nastavenia času varenia v rozsahu 1 - 60 minút
- Objem fritovacieho koša: 4,3 l
- Vykurovacie teleso z nehrdzavejúcej ocele (materiál S304)
- Ochrana proti prehriatiu
- Certifikát LFGB pre bezpečný kontakt povrchu váhy s potravinami
- Certifikácia CE, RoHS
- Menovité napätie: 220-240 V
- Menovitá frekvencia: 50/60 Hz
- Menovitý príkon: 1500 W
- Hluk: 65 dB(A)
- Rozmery (š × v × h): 26,7 × 35,7 × 28,7 cm
- Hmotnosť: 3,94 kg

Deklarovaná hodnota emisií hluku tohto spotrebiča je 65 dB(A), čo je hladina akustického výkonu A vzhľadom na referenčný akustický výkon 1 pW.

### Stupeň ochrany pred úrazom elektrickým prúdom:

Trieda I - Ochrana pred úrazom elektrickým prúdom je zabezpečená základnou izoláciou a pripojením neživých častí spotrebiča k ochrannému vodiču siete.

## PRED PRVÝM POUŽITÍM

1. Pred prvým použitím vysuňte fritovací kôš **C1** potiahnutím rukoväte **A5** smerom k sebe a vyberte fritovaciú mriežku **C2** so štyrmi silikónovými nožičkami **C4**.
2. Všetko dôkladne umyte teplou vodou s použitím neutrálneho prostriedku na umývanie riadu, potom opláchnite čistou vodou a nechajte voľne uschnúť alebo utrite do sucha kuchynskou utierkou.
3. Vložte fritovaciú mriežku **C2** so štyrmi silikónovými nožičkami **C4** späť do fritovacieho koša **C1** a pomocou rukoväte **A5** ju zasunite späť do fritézy.
4. Fritéza je teraz pripravená na použitie.

Všetky uvedené časti **C1**, **C2** a **C4** je možné umývať v umývačke riadu.



## OBSLUHA

1. Zapojte zástrčku napájacieho kábla **B6** do elektrickej zásuvky.
2. Ozve sa krátke pípnutie, displej sa na chvíľu úplne rozsvieti a potom zostane svietiť len hlavný vypínač **D13**. Keď je napájací kábel zapojený do elektrickej zásuvky, kontrolka svieti trvalo.
3. Vytiahnite fritovací kôš **C1** potiahnutím rukoväte **A5** smerom k sebe.
4. Vložte požadované prísady do fritovacieho koša **C1**, pričom dodržujte maximálnu prípustnú úroveň naplnenia, ktorá je označená "MAX" na vnútornej strane koša.
5. Fritovací kôš **C1** zasuňte späť do fritézy.
6. Fritéza je teraz pripravená na použitie v jednom z dvoch režimov opísaných nižšie.

## VAROVANIE:

- Pri manipulácii s fritovacím košom počas varenia a po ňom ho držte len za rukoväť **C5**, inak hrozí riziko popálenia.
- Nikdy sa nedotýkajte fritovacieho koša **C1** alebo vnútra fritézy počas varenia alebo po ňom, sú veľmi horúce!
- Do fritézy nelejte olej ani iné tekutiny.
- Pri manipulácii s fritovacím košom **C1** počas varenia alebo po ňom dávajte pozor, aby ste sa neoparili horúcou parou.
- **!!! Fritovací kôš umiestnite len na žiaruvzdornú podložku (je veľmi horúci) !!!**
- **!!! Vo fritéze nikdy nepoužívajte papier na pečenie alebo potravinársku fóliu (nebezpečenstvo požiaru) !!!**

## TIPY NA PRÍPRAVU:

- Ak potraviny vrstvíte, odporúčame ich počas varenia otáčať alebo potriasť, aby sa rovnomernejšie prepečili.
- Pri príprave zeleniny odporúčame, aby bola starostlivo osušená, aby sa zbytočne nepredlžoval čas varenia alebo neznižovala jej prepečenosť.

## Príprava potravín v manuálnom režime:

V manuálnom režime môžete nastaviť čas a teplotu varenia. Displej funguje aj ako dotykový ovládací panel, takže stačí jednoduchý dotyk na požadovaný symbol.

1. Dotknite sa indikátora hlavného vypínača **D13**.
2. Na displeji sa bude striedavo zobrazovať predvolená teplota 180 °C nastavená z výroby a čas 15 minút.
  2. Pred varením a počas varenia môžete meniť:
    - teplotu zo 180 °C na hodnotu v rozsahu 80-200 °C a v krokoch po 5 °C dotykom indikátorov zmeny teploty mínus(**D10**) alebo plus(**D1**). Ak chcete hodnoty prechádzať rýchlejšie, musíte podržať prst na symbole.
    - čas z 15 minút na hodnotu v rozsahu 1 - 60 minút a v prírastkoch po 1 minúte dotykom indikátorov zmeny času mínus(**D17**) alebo plus(**D9**). Ak chcete hodnoty prechádzať rýchlejšie, musíte podržať prst na symbole.
  4. Potom môžete začať variť dotykom indikátora hlavného vypínača **D13**.
  5. Priebeh varenia je na displeji indikovaný prebiehajúcimi symbolmi **D15** a súčasným striedavým zobrazovaním nastavenej teploty a uplynulého času.
  6. Nastavenú teplotu alebo zostávajúci čas môžete meniť aj počas varenia dotykom indikátorov zmeny teploty mínus(**D10**) alebo plus(**D1**) alebo zmeny času mínus (**D17**) alebo plus(**D9**). Ak chcete hodnoty prechádzať rýchlejšie, musíte podržať prst na symbole.
  7. Počas varenia môžete skontrolovať prepečenosť jedla vyťahnutím fritovacieho koša. Odpočítavanie sa automaticky zastaví. Varenie sa obnoví až po vložení fritovacieho koša späť do fritézy. Maximálny čas pokračovania vo varení po vybratí fritovacieho koša počas spusteného programu je 60 minút.
  8. Varenie môžete predčasne ukončiť dotykom indikátora hlavného vypínača **D13** alebo automaticky po uplynutí nastaveného času.
  9. Koniec varenia je signalizovaný zobrazením symbolu "**OFF**" na displeji **D4** a prebiehajúcich symbolov **D15** na displeji počas približne 20 sekúnd, po ktorých nasleduje akustický signál (5 dlhých pípnutí).

## Príprava potravín v plne automatickom režime:

V plne automatickom režime môžete použiť jeden z 8 prednastavených programov (pozri nižšie), kde je čas a teplota varenia prednastavená z výroby. Displej funguje aj ako dotykový ovládací panel, takže stačí jednoduchý dotyk na požadovaný symbol.

1. Dotknite sa indikátora hlavného vypínača **D13**.
2. Na displeji sa bude striedavo zobrazovať teplota 180 °C a čas 15 minút.
3. Teraz môžete vybrať ktorýkoľvek z 8 prednastavených programov jednoduchým dotykem na jeho symbol, ktorý bude blikať (jeden zo symbolov **D2, 3, 5, 8, 11, 12, 14, 16**).
4. Potom môžete začať variť dotykem indikátora hlavného vypínača **D13**.
5. Pred varením a počas varenia môžete meniť:
  - teplotu zo 180 °C na hodnotu v rozsahu 80-200 °C a v krokoch po 5 °C dotykem indikátorov zmeny teploty mínus(**D10**) alebo plus(**D1**). Ak chcete hodnoty prechádzať rýchlejšie, musíte podržať prst na symbole.
  - čas z 15 minút na hodnotu v rozsahu 1 - 60 minút a v prírastkoch po 1 minúte dotykem indikátorov zmeny času mínus(**D17**) alebo plus(**D9**). Ak chcete hodnoty prechádzať rýchlejšie, musíte podržať prst na symbole.
6. Potom môžete začať variť dotykem indikátora hlavného vypínača **D13**.
7. Priebeh varenia je na displeji indikovaný prebiehajúcimi symbolmi **D15**, blikajúcim symbolom zvoleného programu (jeden zo symbolov **D2, 3, 5, 8, 11, 12, 14, 16**) a súčasným striedavým zobrazovaním nastavenej teploty a uplynulého času.
8. Nastavenú teplotu alebo zostávajúci čas môžete meniť aj počas varenia dotykem indikátorov zmeny teploty mínus(**D10**) alebo plus(**D1**) alebo zmeny času mínus (**D17**) alebo plus(**D9**). Ak chcete hodnoty prechádzať rýchlejšie, musíte podržať prst na symbole.
9. Počas varenia môžete skontrolovať prepečenosť jedla vytiahnutím fritovacieho koša. Odpočítavanie času varenia sa automaticky zastaví. Varenie sa obnoví až po vložení fritovacieho koša späť do fritézy. Maximálny čas pokračovania vo varení po vybratí fritovacieho koša počas spusteného programu je 60 minút.
10. Varenie môžete predčasne ukončiť dotykem indikátora hlavného vypínača **D13** alebo automaticky po uplynutí nastaveného času.
11. Koniec varenia je signalizovaný zobrazením symbolu "**OFF**" na displeji **D4** a prebiehajúcich symbolov **D15** na displeji počas približne 20 sekúnd, po ktorých nasleduje akustický signál (5 dlhých pípnutí).

**PREHĽAD PREDNASTAVENÝCH PROGRAMOV**

<b>Program</b>	<b>Symbol zobrazený na displeji</b>	<b>Teplota</b>	<b>Čas</b>
Predvolené nastavenia	všetky ikony sú rozsvietené	180 °C	15 min.
Ryba		180 °C	15 min.
Párky		160 °C	15 min.
Kuracie nugetky		180 °C	10 min.
Hranolky		180 °C	15 min.
Kuracie krídla		180 °C	15 min.
Steak		180 °C	10 min.
Zemiaky		200 °C	30 min.
Muffiny		160 °C	15 min.



## Varovanie:

Fritézu nikdy neponárajte do vody, nečistite ju pod tečúcou vodou ani ju nedávajte do umývačky riadu.

- Na čistenie vonkajšej časti fritézy použite mäkkú handričku navlhčenú vlažnou vodou. Nepoužívajte drsné čistiace prostriedky, riedidlá alebo rozpúšťadlá, inak by sa mohol poškodiť povrch fritézy.
- Pred akýmkoľvek čistením fritézu vždy vypnite a odpojte od elektrickej siete a nechajte ju aspoň 30 minút vychladnúť.
- **Pri čistení hornej časti fritézy (displeja), ktorá je náchylnejšia na poškriabanie, dbajte na zvýšenú opatrnosť.**
- Fritézu ani jej napájací kábel nie je možné umývať v umývačke riadu.
- Fritovací kôš **C1** (vrátane rukoväte **C5**), fritovacia mriežka **C2** a jej štyri silikónové nožičky **C4** sa dajú umývať v umývačke riadu.
- Na umývanie fritovacieho koša **C1** a fritovacej mriežky **C2** po bežnej prevádzke nie sú potrebné žiadne čistiace prostriedky ani iné čistiace prostriedky. Povrch je vyrobený z vysoko neprilnavého povrchu a na jeho umytie stačí teplá voda a následné dokonalé utretie mokrou a potom suchou špongiou.



— **Likvidácia:** Ak informačný leták, obal alebo etiketa výrobku obsahuje symbol prečiarknutého koša, znamená to, že v Európskej únii sa všetky takto označené elektrické a elektronické výrobky, batérie a akumulátory musia po skončení ich životnosti umiestniť do kontajnerov na separovaný odpad. Tieto výrobky nevyhadzujte do netriedeného komunálneho odpadu.



## VYHLÁSENIE O ZHODE

Abacus Electric, s.r.o. týmto vyhlasuje, že výrobok SALENTE HotAir spĺňa požiadavky noriem a predpisov platných pre tento typ zariadení. Úplné znenie vyhlásenia o zhode nájdete na adrese <http://ftp.salente.cz/ce>.

## Dovozca / výrobca

Abacus Electric, s.r.o.

Planá 2, 370 01, Česká republika

Made in P.R.C.

Copyright © Abacus Electric, s.r.o.

[www.salente.eu](http://www.salente.eu)

Všetky práva vyhrazené.

Dizajn a vzhľad sa môžu zmeniť bez predchádzajúceho upozornenia.

## Table of Contents

INTRODUCTION .....	32
THE MOST UP-TO-DATE VERSION OF THE USER MANUAL .....	32
SAFETY WARNINGS AND INSTRUCTIONS .....	32
PACKAGING CONTENT .....	35
DESCRIPTION OF PARTS .....	35
SPECIFICATIONS .....	38
BEFORE FIRST USE .....	38
SERVICE .....	39
OVERVIEW OF PRESET PROGRAMS .....	42
CLEANING .....	43

EN

## INTRODUCTION

### WELCOME TO THE SALENTE FAMILY

- Before putting this product into operation, please read this entire user manual carefully through to the end, even if you are familiar with the use of a similar type of product in the past.
- Keep this user manual for future reference - it is an integral part of the product and may contain important instructions on commissioning, operation and care of the product.
- Make sure that other people who will use this product read this user manual.
- If you give, donate or sell this product to others, please give them this user manual together with this product and remind them to read it.
- During the warranty period, we recommend that you keep the original packaging of the product - this way the product will be protected in the best possible way in case of transport.

### THE MOST UP-TO-DATE VERSION OF THE USER MANUAL

Due to Salente's ongoing product innovations and changes in legislation, you can always find the most up-to-date version of this user manual on the website [www.salente.eu](http://www.salente.eu) or by simply scanning the QR code shown below with your mobile phone:



### SAFETY WARNINGS AND INSTRUCTIONS

- Use the product only as specified in this user manual.
- This product may be used by children aged 8 years and older and persons with reduced physical, sensory or mental abilities or lack of experience and knowledge, provided they are supervised or have been instructed in the safe use of the appliance and understand the potential hazards.
- Unpack the product carefully and be careful not to throw away any part of the packaging material before you have found all the components of the product.
- Remove all packaging and marketing materials from the product before first use.
- Exercise extra caution if the product will be used around children. Always place the product out of their reach. Children should be supervised to ensure that they do not play with the product.
- Do not allow the product to be used as a toy.
- Always install the product on a flat, hard, dry and stable place.
- Never place the product on inclined surfaces.
- The product is designed for use in homes, offices and similar areas. Do not use it for commercial, medical or other purposes.



- The product is not intended for continuous operation.
- This product is designed for indoor use, do not use it outdoors.
- Never use accessories that are not supplied with or intended for this product.
- Before each use, make sure that the selected accessory is not damaged. Never use the product with damaged accessories.
- Never repair the product yourself or make any modifications to it! Entrust all repairs and adjustments to this product to a professional company/service. Tampering with the product while the warranty is in effect puts you at risk of losing warranty benefits.
- Do not shake the product and make sure it does not fall to the ground.
- Never use the product if it is not working properly, if it has fallen on the ground and become damaged, or if it has fallen into water. In this case, have it repaired by a professional company/service.
- Use and store the product away from explosive gases, flammable, combustible and volatile substances (solvents, paints, adhesives, etc.).
- Do not expose the product to extreme temperatures, direct sunlight, excessive humidity (e.g. bathroom, sauna, swimming pool, etc.) or place it in excessively dusty environments.
- Do not place the product near heaters, open flames or other appliances or equipment that are sources of heat.
- Do not use the product within the range of a strong electromagnetic field (e.g. microwave oven).
- Do not place the product or its accessories on or near an electric or gas cooker or on the edge of a table or kitchen worktop.
- Do not use the product for purposes other than those for which it is intended.
- Do not spray or rinse the product with water or other liquid, or immerse it in water or other liquid, even partially.
- If the product falls into water, do not use it under any circumstances and hand it over to an authorised service centre for inspection.
- The manufacturer is not liable for any damage caused by improper use of the appliance and its accessories.
- Do not use the product to store objects and ensure that no other objects are placed on the product when storing it.
- Keep the product clean. When cleaning, follow the instructions in the Cleaning and Maintenance chapter.
- Cleaning and maintenance by the user must not be carried out by children unless they are at least 8 years old and supervised. Children under 8 years of age must stay away from the product.
- Always clean product surfaces that come into contact with food or foodstuffs according to the instructions in this user manual.

- Before connecting the product to an electrical outlet, make sure that the voltage on the product's rating plate matches the voltage in your electrical outlet.
- Fully unwind the power cord before using the product.
- Do not wrap the power cord around the product.
- Do not connect or disconnect the product's power cord from the electrical outlet with wet hands.
- Make sure that the fork of the power cord does not come into contact with moisture, water or other liquids. If this still happens, dry the fork carefully before using it again.
- Do not disconnect the product from the power outlet by pulling the power cord. Damage to the power cord or electrical outlet could occur. Disconnect the power cord from the power outlet by pulling the plug.
- Do not place heavy objects on the power cord. Make sure that the power cord does not hang over the edge of the table or touch hot surfaces or sharp objects.
- Always clean the power cord with a dry cloth only, never wash it with water.
- Always switch off and unplug the product when not in use, when left unattended and before cleaning, maintenance or storage.
- Keep the supply cable dry.
- Only connect the product to a properly grounded outlet.
- Do not plug the product into an extension cord.
- If the supply cable is damaged, have it replaced by a qualified service centre to avoid a dangerous situation. It is forbidden to use the product with a damaged power cord.
- This product is not intended to be controlled by a programmer, external time switch or remote control.
- Always switch off the product and disconnect it from the power outlet after use.
- Do not use the product near flammable materials such as dish towels, curtains, drapes, etc.
- Do not use the product near objects or surfaces that can be damaged by steam (e.g. walls, wallpaper, pictures, hanging cabinets, shelves, etc.).
- When the product is in operation, the temperature of some of its surfaces may be higher. Do not touch heated surfaces of the product or its accessories or you may be burned.
- During operation, a clear space of at least 15 cm must be left on all sides of the product to ensure sufficient air circulation.
- Do not cover the ventilation openings of the product.

## PACKAGING CONTENT

- Hot air fryer
- Frying basket
- Frying grid + 4 silicone feet
- Operating Instructions

## DESCRIPTION OF PARTS

**A**



- 1) Air inlet hole
- 2) Front of the frying basket
- 3) Anti-slip foot

- 4) Touch panel control with digital display
- 5) Frying basket handle
- 6) Anti-slip foot

**B**



- 1) Air inlet hole
- 2) Air outlet hole
- 3) Air outlet hole

- 4) Air inlet hole
- 5) Air outlet hole
- 6) Supply cable

**C**

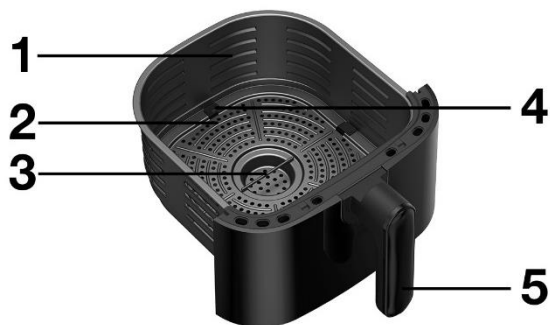

- 1) Frying basket
- 2) Frying grid
- 3) Grip of the frying grid

- 4) Silicone foot
- 5) Frying basket handle

# D

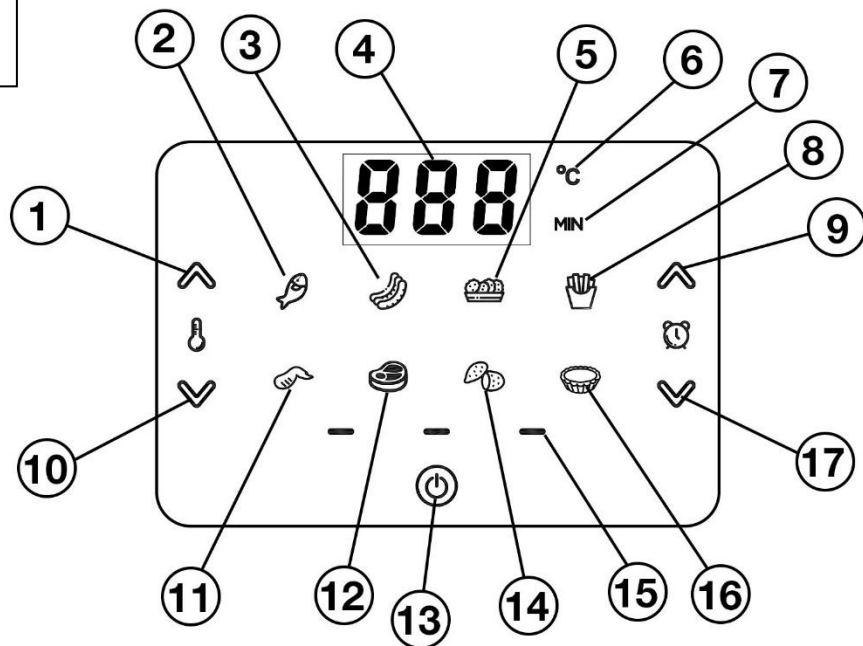

- |  |   |
|--|---|
| 1) Temperature increase dial   | 9) Time extension selector                            |
| 2) Fish preparation program selector and indicator                                     | 10) Temperature reduction dial                        |
| 3) Sausage program selector and indicator  | 11) Chicken wing selector and program indicator       |
| 4) Indicator of set temperature or set and running time or fryer switching off ("OFF") | 12) Steak program selector and indicator              |
| Programme progress indicator   | 13) Main switch                                       |
| 5) Chicken nugget selector and program indicator                                       | 14) Potato preparation program selector and indicator |
| 6) Temperature unit indicator in °C  | 15) Programme progress indicator                      |
| 7) Time unit indicator in minutes  | 16) Muffin program selector and indicator             |
| 8) Selector and program indicator for preparing fries                                  | 17) Time reduction selector                           |

## SPECIFICATIONS

- 8 preset programs
- Temperature settings from 80-200 °C
- Possibility to set the cooking time in the range of 1-60 minutes
- Volume of the frying basket: 4,3 l
- Stainless steel heating element (material S304)
- Overheat protection
- LFGB certification for safe contact of the scale surface with food
- Certification CE, RoHS
- Rated voltage: 220-240 V
- Rated frequency: 50/60 Hz
- Rated power input: 1500 W
- Noise: 65 dB(A)
- Dimensions (w × h × h): 26.7 × 35.7 × 28.7 cm
- Weight: 3,94 kg

The declared noise emission value of this appliance is 65 dB(A), which is the A sound power level relative to a reference sound power of 1 pW.

### Degree of protection against electric shock:

Class I - Protection against electric shock is ensured by basic insulation and by connecting the inanimate parts of the appliance to the mains protective conductor.

## BEFORE FIRST USE

1. Before first use, slide out the frying basket **C1** by pulling the handle **A5** towards you and remove the frying grid **C2** with the four silicone feet **C4**.
2. Wash everything thoroughly with warm water using a neutral dishwashing detergent, then rinse with clean water and leave to dry freely or wipe dry with a kitchen towel.
3. Insert the frying grid **C2** with the four silicone feet **C4** back into the frying basket **C1** and slide it back into the fryer using the handle **A5**.
4. The fryer is now ready for use.

All the above mentioned parts **C1**, **C2** and **C4** are dishwasher safe.

## SERVICE

1. Plug the plug of the **B6** power cord into an electrical socket.
2. A short beep sounds, the display lights up completely for a moment and then only the main switch **D13** remains lit. The indicator light is on permanently when the power cord is plugged into a power outlet.
3. Pull the frying basket **C1** out by pulling the handle **A5** towards you.
4. Place the desired ingredients in the **C1** frying basket, observing the maximum permissible filling level, which is marked "MAX" on the inside of the basket.
5. Slide the **C1** frying basket back into the fryer.
6. The fryer is now ready for use in one of the two modes described below.

## WARNING:

- When handling the frying basket during and after cooking, hold it only by the **C5** handle, otherwise there is a risk of burns.
- Never touch the **C1** frying basket or the inside of the fryer during or after cooking, they are very hot!
- Do not pour oil or other liquids into the fryer.
- Take care not to scald yourself with hot steam when handling the **C1** frying basket during or after cooking.
- **!!! Place the frying basket only on a heat-resistant mat (it is very hot) !!!**
- **!!! Never use baking paper or food foil in the fryer (risk of fire) !!!**

## PREPARATION TIPS:

- If you are layering foods, we recommend turning or shaking them during cooking to ensure they are cooked through more evenly.
- When preparing vegetables, we recommend that they are carefully dried so as not to unnecessarily prolong cooking time or reduce doneness.

## Food preparation in manual mode:

In manual mode, you can set the time and temperature for cooking. The display also functions as a touch control panel, so a simple touch on the required symbol is all it takes.

1. Touch the main switch indicator **D13**.
2. The display will alternate between the factory preset default temperature of 180 °C and a time of 15 minutes.
2. You can change before and during cooking:
  - temperature from 180 °C to a value in the range 80-200 °C and in steps of 5 °C by touching the temperature change indicators minus(**D10**) or plus (**D1**). To scroll through the values faster, you need to hold your finger on the symbol.
  - time from 15 minutes to a value in the range 1-60 minutes and in 1 minute increments by touching the time change minus(**D17**) or plus(**D9**) indicators. To scroll through the values faster, you need to hold your finger on the symbol.
4. You can then start cooking by touching the main switch indicator **D13**.
5. The cooking progress is indicated on the display by the ongoing **D15** symbols and the simultaneous alternating display of the set temperature and the elapsed time.
6. Even during cooking, the set temperature or remaining time can be changed by touching the temperature change minus(**D10**) or plus(**D1**) or time change minus(**D17**) or plus (**D9**) indicators. To scroll through the values faster, you need to hold your finger on the symbol.
7. During cooking, you can check the doneness of the food by pulling out the frying basket. The countdown will stop automatically. Cooking will only resume when the frying basket is put back into the fryer. The maximum time to continue cooking after removing the frying basket while the programme is running is 60 minutes.
8. Cooking can be prematurely stopped by touching the main switch indicator **D13** or automatically after the set time has elapsed.
9. The end of cooking is indicated by the display of the "OFF" symbol on the **D4** display and the ongoing **D15** symbols on the display for approx. 20 seconds followed by an acoustic signal (5 long beeps).











## Food preparation in fully automatic mode:

In the fully automatic mode, you can use one of the 8 preset programmes (see below), where the time and temperature for cooking is preset from the factory. The display also functions as a touch control panel, so a simple touch on the required symbol is all it takes.

1. Touch the main switch indicator **D13**.
2. The display will alternate between a temperature of 180 °C and a time of 15 minutes.
3. You can now select any of the 8 preset programs by simply touching its symbol, which will flash (one of the symbols **D2, 3, 5, 8, 11, 12, 14, 16**).
4. You can then start cooking by touching the main switch indicator **D13**.
5. You can change before and during cooking:
  - temperature from 180 °C to a value in the range 80-200 °C and in steps of 5 °C by touching the temperature change indicators minus(**D10**) or plus (**D1**). To scroll through the values faster, you need to hold your finger on the symbol.
  - time from 15 minutes to a value in the range 1-60 minutes and in 1 minute increments by touching the time change minus(**D17**) or plus(**D9**) indicators. To scroll through the values faster, you need to hold your finger on the symbol.
6. You can then start cooking by touching the main switch indicator **D13**.
7. The cooking progress is indicated on the display by the ongoing symbols **D15**, the flashing symbol of the selected program (one of the symbols **D2, 3, 5, 8, 11, 12, 14, 16**) and the simultaneous alternating display of the set temperature and the elapsed time.
8. Even during cooking, the set temperature or remaining time can be changed by touching the temperature change minus(**D10**) or plus(**D1**) or time change minus(**D17**) or plus (**D9**) indicators. To scroll through the values faster, you need to hold your finger on the symbol.
9. During cooking, you can check the doneness of the food by pulling out the frying basket. The cooking time countdown will stop automatically. Cooking will only resume when the frying basket is put back into the fryer. The maximum time to continue cooking after removing the frying basket while the programme is running is 60 minutes.
10. Cooking can be prematurely stopped by touching the main switch indicator **D13** or automatically after the set time has elapsed.
11. The end of cooking is indicated by the display of the "OFF" symbol on the **D4** display and the ongoing **D15** symbols on the display for approx. 20 seconds followed by an acoustic signal (5 long beeps).

## OVERVIEW OF PRESET PROGRAMS

Program	Symbol displayed on the display	Temperature	Time
Default settings	all icons are lit	180 °C	15 min.
Fish		180 °C	15 min.
Sausages		160 °C	15 min.
Chicken nuggets		180 °C	10 min.
Fries		180 °C	15 min.
Chicken wings		180 °C	15 min.
Steak		180 °C	10 min.
Potatoes		200 °C	30 min.
Muffins		160 °C	15 min.



### Warning:

**Never immerse the fryer in water, clean it under running water or put it in the dishwasher.**

- Use a soft cloth dampened with lukewarm water to clean the outside of the fryer. Do not use harsh cleaners, thinners or solvents, otherwise the surface of the fryer may be damaged.
- Always switch off and unplug the fryer before any cleaning and allow it to cool for at least 30 minutes.
- **Take special care when cleaning the top of the fryer (display), which is more prone to scratches.**
- The fryer and its power cord are not dishwasher safe.
- The frying basket **C1** (including the handle **C5**), the frying grid **C2** and its four silicone feet **C4** are dishwasher safe.
- No detergents or other cleaning agents are needed to wash the frying basket **C1** and the frying grid **C2** after normal operation. The surface is made of a highly non-stick surface and to wash it, warm water followed by a perfect wipe with a wet and then dry sponge is sufficient.



**Disposal:** If the information leaflet, packaging or product label contains a crossed-out bin symbol, this means that in the European Union all electrical and electronic products, batteries and accumulators marked in this way must be placed in separate waste containers at the end of their life. Do not dispose of these products in unsorted municipal waste.



### DECLARATION OF CONFORMITY

Abacus Electric, s.r.o. hereby declares that the SALENTE HotAir product meets the requirements of the standards and regulations applicable to this type of equipment. The full text of the Declaration of Conformity can be found at <http://ftp.salente.cz/ce>.

### Importer / Manufacturer

Abacus Electric, s.r.o.

Planá 2, 370 01, Czech Republic

Made in P.R.C.  
Copyright © Abacus Electric, s.r.o.  
[www.salente.eu](http://www.salente.eu)

All rights reserved.  
Design and appearance are subject to change without notice.

## Tartalomjegyzék

BEVEZETÉS.....	46
A FELHASZNÁLÓI KÉZIKÖNYV LEGFRISSEBB VERZIÓJA .....	46
BIZTONSÁGI FIGYELMEZTETÉSEK ÉS UTASÍTÁSOK.....	46
A CSOMAGOLÁS TARTALMA .....	49
AZ ALKATRÉSZEK LEÍRÁSA .....	49
SPECIFIKÁCIÓK .....	52
AZ ELSŐ HASZNÁLAT ELŐTT .....	52
SZOLGÁLTATÁS.....	53
AZ ELŐRE BEÁLLÍTOTT PROGRAMOK ÁTTEKINTÉSE.....	56
TISZTÍTÁS.....	57

HU

- A termék üzembe helyezése előtt kérjük, olvassa el figyelmesen a teljes használati útmutatót, még akkor is, ha korábban már ismerte egy hasonló típusú termék használatát.
- Őrizze meg ezt a felhasználói kézikönyvet a későbbi használatra - a termék szerves részét képezi, és fontos utasításokat tartalmazhat a termék üzembe helyezésével, üzemeltetésével és gondozásával kapcsolatban.
- Győződjön meg róla, hogy a terméket használni szándékozó személyek is elolvassák ezt a használati útmutatót.
- Ha ezt a terméket másoknak adja, ajándékozza vagy eladja, kérjük, adja át nekik ezt a használati útmutatót a termékkel együtt, és emlékeztesse őket, hogy olvassák el.
- A garanciaidő alatt javasoljuk, hogy a termék eredeti csomagolását őrizze meg - így a termék a lehető legjobban védve lesz szállítás esetén.

### A FELHASZNÁLÓI KÉZIKÖNYV LEGFRISSEBB VERZIÓJA

A Szalente folyamatos termékinnovációi és a jogszabályi változások miatt a jelen használati útmutató mindig a legfrissebb változatát találja meg a [www.salente.eu](http://www.salente.eu) weboldalon, vagy egyszerűen az alább látható QR-kódot beolvasva mobiltelefonjával:



### BIZTONSÁGI FIGYELMEZTETÉSEK ÉS UTASÍTÁSOK

- A terméket csak a jelen használati útmutatóban meghatározottak szerint használja.
- Ezt a terméket használhatják 8 éves vagy idősebb gyermekek, valamint csökkent fizikai, érzékszervi vagy szellemi képességekkel rendelkező, illetve tapasztalat és ismeretek hiányában lévő személyek, feltéve, hogy felügyelet alatt állnak, vagy eligazítást kaptak a készülék biztonságos használatáról, és megértették a lehetséges veszélyeket.
- Óvatosan csomagolja ki a terméket, és ügyeljen arra, hogy a csomagolóanyag egyetlen részét se dobja ki, amíg nem találja meg a termék összes alkatrészét.
- Az első használat előtt távolítson el minden csomagoló- és marketinganyagot a termékről.
- Legyen különösen óvatos, ha a terméket gyermekek közelében használják. Mindig helyezze a terméket a gyermekek számára elérhetetlen helyre. A gyermekeket felügyelni kell, hogy ne játsszanak a termékkel.

- Ne engedje, hogy a terméket játékként használják.
- A terméket mindig sík, kemény, száraz és stabil helyre telepítse.
- Soha ne helyezze a terméket ferde felületekre.
- A terméket otthonokban, irodákban és hasonló helyiségekben való használatra tervezték. Ne használja kereskedelmi, orvosi vagy egyéb célokra.
- A terméket nem folyamatos működésre tervezték.
- Ezt a terméket beltéri használatra tervezték, ne használja kültéren.
- Soha ne használjon olyan tartozékokat, amelyeket nem ehhez a termékhez mellékeltek vagy nem ehhez a termékhez szántak.
- Minden használat előtt győződjön meg arról, hogy a kiválasztott tartozék nem sérült meg. Soha ne használja a terméket sérült tartozékokkal.
- Soha ne javítsa a terméket saját maga, és ne végezzen rajta semmilyen módosítást! A termék minden javítását és beállítását bízza szakemberre/szervizre. Ha a termékkel a garancia ideje alatt babrál, azzal a garanciális előnyök elvesztésének kockázatát kockáztatja.
- Ne rázza a terméket, és ügyeljen arra, hogy ne essen a földre.
- Soha ne használja a terméket, ha az nem működik megfelelően, ha a földre esett és megsérült, vagy ha vízbe esett. Ebben az esetben javíttassa meg egy profi céggel/szervizzel.
- A terméket robbanásveszélyes gázoktól, gyúlékony, éghető és illékony anyagoktól (oldószerek, festékek, ragasztók stb.) távol használja és tárolja.
- Ne tegye ki a terméket szélsőséges hőmérsékletnek, közvetlen napfénynek, túlzott páratartalomnak (pl. fürdőszoba, szauna, úszómedence stb.), és ne tegye túl poros környezetbe.
- Ne helyezze a terméket fűtőtestek, nyílt lángok vagy más, hőforrást jelentő készülékek vagy berendezések közelébe.
- Ne használja a terméket erős elektromágneses mező (pl. mikrohullámú sütő) hatósugarában.
- Ne helyezze a terméket vagy tartozékait elektromos vagy gáztűzhelyre vagy annak közelébe, illetve asztal vagy konyhai munkalap szélére.
- Ne használja a terméket a rendeltetésétől eltérő célokra.
- Ne permetezze vagy öblítse le a terméket vízzel vagy más folyadékkal, illetve ne merítse vízbe vagy más folyadékba, még részben sem.
- Ha a termék vízbe kerül, semmilyen körülmények között ne használja, és adja át ellenőrzésre egy hivatalos szervizközpontnak.
- A gyártó nem vállal felelősséget a készülék és tartozékai nem rendeltetésszerű használatából eredő károkért.
- Ne használja a terméket tárgyak tárolására, és ügyeljen arra, hogy tároláskor ne helyezzen más tárgyakat a termékre.

- Tartsa tisztán a terméket. Tisztításkor kövesse a Tisztítás és karbantartás fejezetben leírtakat.
- A tisztítást és a karbantartást a felhasználó csak 8 éves korig és felügyelet mellett végezheti gyermekekkel. A 8 év alatti gyermekeknek távol kell maradniuk a terméktől.
- Az élelmiszerral vagy élelmiszerekkel érintkező termékfelületeket mindig a jelen használati útmutatóban található utasításoknak megfelelően tisztítsa meg.
- Mielőtt a terméket csatlakoztatja a konnektorhoz, győződjön meg arról, hogy a termék címkéjén feltüntetett feszültség megegyezik-e az Ön konnektorában lévő feszültséggel.
- A termék használata előtt tekerje ki teljesen a tápkábelt.
- Ne tekerje a tápkábelt a termék köré.
- Ne csatlakoztassa vagy húzza ki a termék tápkábelét a konnektorból nedves kézzel.
- Ügyeljen arra, hogy a tápkábel villája ne érintkezzen nedvességgel, vízzel vagy más folyadékkal. Ha ez még mindig előfordul, gondosan szárítsa meg a villát, mielőtt újra használná.
- Ne húzza ki a terméket a konnektorból a tápkábel meghúzásával. A tápkábel vagy az elektromos csatlakozó károsodhat. Húzza ki a tápkábelt a konnektorból a dugó kihúzásával.
- Ne helyezzen nehéz tárgyakat a tápkábelre. Ügyeljen arra, hogy a tápkábel ne lógjon az asztal széle fölé, és ne érjen forró felületekhez vagy éles tárgyakhoz.
- A tápkábelt mindig csak száraz ruhával tisztítsa, soha ne mossa le vízzel.
- A terméket mindig kapcsolja ki és húzza ki a hálózatból, ha nem használja, ha felügyelet nélkül hagyja, valamint tisztítás, karbantartás vagy tárolás előtt.
- Tartsa szárazon a tápkábelt.
- A terméket csak megfelelően földelt konnektorhoz csatlakoztassa.
- Ne csatlakoztassa a terméket hosszabbító kábelhez.
- Ha a tápkábel megsérült, a veszélyes helyzetek elkerülése érdekében cseréltesse ki szakképzett szervizben. Tilos a terméket sérült tápkábellel használni.
- Ez a termék nem arra szolgál, hogy programozóval, külső időkapcsolóval vagy távirányítóval vezéreljék.
- Használat után mindig kapcsolja ki a terméket, és húzza ki a konnektorból.
- Ne használja a terméket gyúlékony anyagok, például mosogatórongyok, függönyök, drapériák stb. közelében.
- Ne használja a terméket olyan tárgyak vagy felületek közelében, amelyeket a gőz károsíthat (pl. falak, tapéta, képek, akasztós szekrények, polcok stb.).
- A termék működése közben egyes felületeinek hőmérséklete magasabb lehet. Ne érintse meg a termék vagy tartozékai fűtött felületeit, különben megégetheti magát.



- Működés közben a termék minden oldalán legalább 15 cm szabad helyet kell hagyni a megfelelő légáramlás biztosítása érdekében.
- Ne takarja le a termék szellőzőnyílásait.

## A CSOMAGOLÁS TARTALMA

- Forrólevegős fritőz
- Sütőkosár
- Sütőrács + 4 szilikon láb
- Használati utasítás

## AZ ALKATRÉSZEK LEÍRÁSA

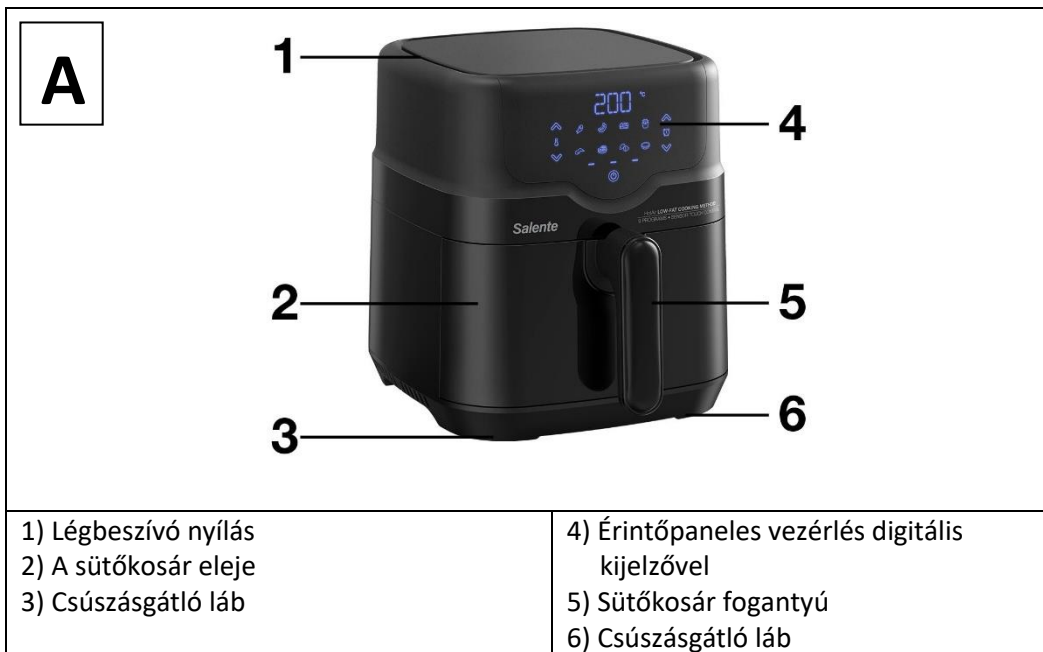

**B**

- 1) Légbeszívó nyílás
- 2) Levegő kimeneti nyílás
- 3) Levegő kimeneti nyílás

- 4) Légbeömlő nyílás
- 5) Levegő kimeneti nyílás
- 6) tápkábel

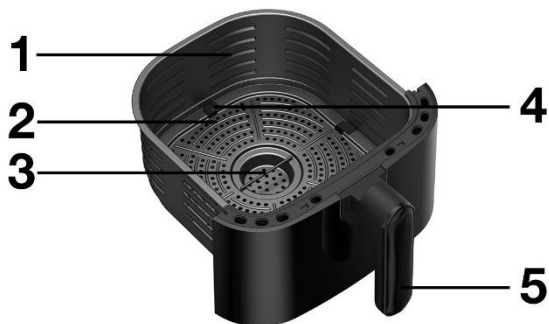
**C**

- 1) Sütőkosár
- 2) Sütőrács
- 3) A sütőrács fogása

- 4) Szilikon láb
- 5) Sütőkosár fogantyú

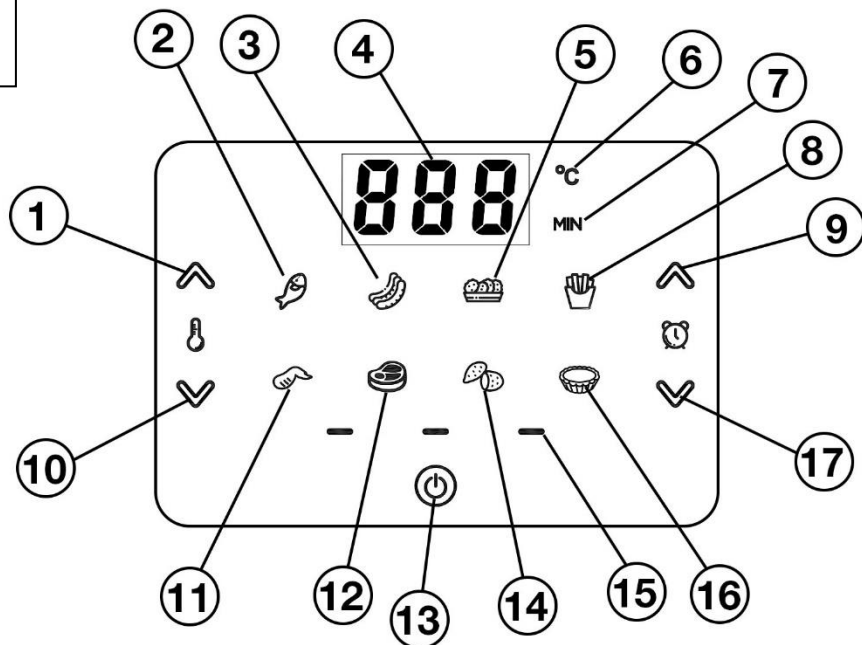
**D**

- 1) Hőmérséklet növelő tárcsa
- 2) Halkészítési programválasztó és -jelző
- 3) Kolbászprogram választó és kijelző
- 4) A beállított hőmérséklet vagy a beállított és a futási idő vagy a sütő kikapcsolásának ("OFF") kijelzője. A program előrehaladásának mutatója
- 5) Csirkefalatkaválasztó és programjelző
- 6) Hőmérséklet egységjelző °C-ban
- 7) Időegység kijelző percben
- 8) Választó és programjelző a sült krumpli elkészítéséhez

- 9) Időhosszabbítás választó
- 10) Hőmérséklet csökkentő tárcsa
- 11) Csirkeszárny választó és programjelző
- 12) Steak programválasztó és kijelző
- 13) Főkapcsoló
- 14) Burgonyakészítési programválasztó és kijelző
- 15) A program előrehaladásának mutatója
- 16) Muffin programválasztó és kijelző
- 17) Időcsökkentés választó

## SPECIFIKÁCIÓK

- 8 előre beállított program
- 80-200 °C közötti hőmérséklet-beállítások
- Lehetőség a főzési idő beállítására 1-60 perc tartományban
- A sütőkosár térfogata: 4,3 l
- Rozsdamentes acél fűtőelem (S304 anyag)
- Túlmelegedés elleni védelem
- LFGB tanúsítás a mérlegfelület élelmiszerekkel való biztonságos érintkezése érdekében
- Tanúsítás CE, RoHS
- Névleges feszültség: 220-240 V
- Névleges frekvencia: 50/60 Hz
- Névleges bemeneti teljesítmény: 1500 W
- Zaj: 65 dB(A)
- Méretek (szélesség × magasság × magasság): 26,7 × 35,7 × 28,7 cm
- Súly: 3,94 kg

A készülék bejelentett zajkibocsátási értéke 65 dB(A), amely az 1 pW referencia-hangteljesítményhez viszonyított A hangteljesítményszint.

### Az áramütés elleni védelem foka:

I. osztály - Az áramütés elleni védelmet az alapszigetelés és a készülék élettelen részeinek a hálózati védővezetőhöz való csatlakoztatása biztosítja.

## AZ ELSŐ HASZNÁLAT ELŐTT

1. Az első használat előtt csúsztassa ki a sütőkosarat **C1** a fogantyút **A5** maga felé húzva, és vegye ki a sütőrácsot **C2** a négy szilikonlábbal **C4**.
2. Mindent alaposan mosson el meleg vízzel, semleges mosogatószerrel, majd öblítse le tiszta vízzel, és hagyja szabadon száradni, vagy törölje szárazra konyharuhával.
3. Helyezze vissza a **C2** sütőrácsot a négy szilikonlábbal **C4** a **C1** sütőkosárba, és csúsztassa vissza a sütőbe az **A5** fogantyú segítségével.
4. A fritőz most már használatra kész.

A fent említett **C1**, **C2** és **C4** alkatrészek mosogatógépben moshatók.

## SZOLGÁLTATÁS

1. Dugja be a **B6** tápkábel dugóját egy elektromos aljzatba.
2. Egy rövid hangjelzés hallatszik, a kijelző egy pillanatra teljesen kigyullad, majd csak a **D13** főkapcsoló marad világítva. A jelzőfény állandóan világít, ha a tápkábel be van dugva a konnektorba.
3. Húzza ki a **C1** sütőkosarat az **A5** fogantyút maga felé húzva.
4. Tegye a kívánt hozzávalókat a **C1** sütőkosárba, figyelve a kosár belsejében található "MAX" feliratú maximálisan megengedett töltési szintre.
5. Csúsztassa vissza a **C1** sütőkosarat a sütőbe.
6. A fritőz most már készen áll a használatra az alábbiakban leírt két üzemmód valamelyikében.

### FIGYELEM:

- Ha a sütőkosarat sütés közben és utána kezeli, csak a **C5** fogantyúnál fogva fogja meg, különben fennáll az égési sérülések veszélye.
- Soha ne érintse meg a **C1** sütőkosarat vagy a sütő belsejét sütés közben vagy után, mert nagyon forró!
- Ne öntsön olajat vagy más folyadékot a fritőzbe.
- Vigyázzon, nehogy leforrázza magát a forró gőzzel, amikor a **C1** sütőkosarat kezeli sütés közben vagy utána.
- **!!! A sütőkosarat csak hőálló alátétre tegye (nagyon forró) !!!**
- **!!! Soha ne használjon sütőpapírt vagy ételfóliát a fritőzben (tűzveszély) !!!**

### ELŐKÉSZÍTÉSI TIPPEK:

- Ha az ételleket több rétegben készíti, javasoljuk, hogy a sütés során forgassa vagy rázza meg őket, hogy egyenletesebben átsüljenek.
- A zöldségek elkészítésekor javasoljuk, hogy gondosan szárítsa meg őket, hogy ne hosszabbítsa meg feleslegesen a főzési időt, és ne csökkentse az átsütöttséget.

## Ételkészítés kézi üzemmódban:

Kézi üzemmódban beállíthatja a főzés idejét és hőmérsékletét. A kijelző érintésvezérlő panelként is funkcionál, így a kívánt szimbólum egyszerű megérintése elegendő.

1. Érintse meg a **D13** főkapcsoló jelzőjét.
2. A kijelzőn a gyárilag beállított 180 °C-os alapértelmezett hőmérséklet és a 15 perces idő váltakozik.
  2. A főzés előtt és közben is változtathat:
    - a hőmérséklet 180 °C-ról 80-200 °C közötti értékre, 5 °C-os lépésekben, a hőmérséklet-változásjelzők mínusz(**D10**) vagy plusz(**D1**) érintésével. Az értékek gyorsabb görgetéséhez tartsa az ujját a szimbólumon.
    - az idő 15 percről 1-60 perc közötti értékre, 1 perces lépésekben, az időváltoztatás mínusz(**D17**) vagy plusz(**D9**) jelzők megérintésével. Az értékek gyorsabb görgetéséhez tartsa az ujját a szimbólumon.
  4. Ezután a főzés a **D13** főkapcsoló jelzőjének megérintésével indítható el.
  5. A főzés előrehaladását a kijelzőn a folyamatos **D15** szimbólumok, valamint a beállított hőmérséklet és az eltelt idő egyidejű váltakozó megjelenítése jelzi.
  6. A beállított hőmérséklet vagy a hátralévő idő még főzés közben is módosítható a hőmérsékletváltoztatás mínusz(**D10**) vagy plusz(**D1**), illetve az időváltoztatás mínusz(**D17**) vagy plusz(**D9**) kijelzők megérintésével. Az értékek gyorsabb görgetéséhez tartsa az ujját a szimbólumon.
  7. Sütés közben a sütőkosár kihúzásával ellenőrizheti az ételek sültességét. A visszaszámlálás automatikusan leáll. A sütés csak akkor folytatódik, ha a sütőkosarat visszahelyezi a sütőbe. A sütés folytatásának maximális ideje a sütőkosár eltávolítása után a program futása közben 60 perc.
  8. A főzés idő előtt leállítható a **D13** főkapcsoló jelzőjének megérintésével vagy automatikusan a beállított idő letelte után.
  9. A főzés befejezését a **D4** kijelzőn a "**OFF**" szimbólum és a kijelzőn a folyamatban lévő **D15** szimbólumok kb. 20 másodpercig tartó megjelenése jelzi, majd egy hangjelzés (5 hosszú hangjelzés).

## Élelmiszer-előkészítés teljesen automatikus üzemmódban:

A teljesen automatikus üzemmódban a 8 előre beállított program egyikét használhatja (lásd alább), ahol a főzési idő és hőmérséklet gyárilag előre be van állítva. A kijelző érintésvezérlő panelként is funkcionál, így a kívánt szimbólum egyszerű megérintése elegendő.

1. Érintse meg a **D13** főkapcsoló jelzőjét.
2. A kijelzőn felváltva jelenik meg a 180 °C-os hőmérséklet és a 15 perces idő.
3. Most a 8 előre beállított program bármelyikét kiválaszthatja a szimbólumának egyszerű megérintésével, amely villogni fog (a **D2, 3, 5, 8, 11, 12, 14, 16** szimbólumok egyike).
4. Ezután a főzés a **D13** főkapcsoló jelzőjének megérintésével indítható el.
5. A főzés előtt és közben is változtathat:
  - a hőmérséklet 180 °C-ról 80-200 °C közötti értékre, 5 °C-os lépésekben, a hőmérséklet-változásjelzők mínusz(**D10**) vagy plusz(**D1**) érintésével. Az értékek gyorsabb görgetéséhez tartsa az ujját a szimbólumon.
  - az idő 15 percről 1-60 perc közötti értékre, 1 perces lépésekben, az időváltoztatás mínusz(**D17**) vagy plusz(**D9**) jelzők megérintésével. Az értékek gyorsabb görgetéséhez tartsa az ujját a szimbólumon.
6. Ezután a főzés a **D13** főkapcsoló jelzőjének megérintésével indítható el.
7. A főzés előrehaladását a kijelzőn a **D15** folyamatos szimbólumok , a kiválasztott program villogó szimbóluma (a **D2, 3, 5, 8, 11, 12, 14, 16** szimbólumok egyike) és a beállított hőmérséklet és az eltelt idő egyidejű váltakozó megjelenítése jelzi.
8. A beállított hőmérséklet vagy a hátralévő idő még főzés közben is módosítható a hőmérsékletváltoztatás mínusz(**D10**) vagy plusz(**D1**), illetve az időváltoztatás mínusz(**D17**) vagy plusz(**D9**) kijelzők megérintésével. Az értékek gyorsabb görgetéséhez tartsa az ujját a szimbólumon.
9. Sütés közben a sütőkosár kihúzásával ellenőrizheti az ételek sültességét. A főzési idő visszaszámlálása automatikusan leáll. A sütés csak akkor folytatódik, ha a sütőkosarat visszahelyezi a sütőbe. A sütés folytatásának maximális ideje a sütőkosár eltávolítása után a program futása közben 60 perc.
10. A főzés idő előtt leállítható a **D13** főkapcsoló jelzőjének megérintésével vagy automatikusan a beállított idő letelte után.
11. A főzés befejezését a **D4** kijelzőn a "**OFF**" szimbólum és a kijelzőn a folyamatban lévő **D15** szimbólumok kb. 20 másodpercig tartó megjelenése jelzi, majd egy hangjelzés (5 hosszú hangjelzés).

## AZ ELŐRE BEÁLLÍTOTT PROGRAMOK ÁTTEKINTÉSE

Program	Megjelenített szimbólum a kijelzőn	Hőmérséklet	Idő
Alapértelmezett beállítások	minden ikon világít	180 °C	15 min.
Halak		180 °C	15 min.
Kolbászok		160 °C	15 min.
Csirkefalatok		180 °C	10 min.
Sült krumplic		180 °C	15 min.
Csirkeszárnyak		180 °C	15 min.
Steak		180 °C	10 min.
Burgonya		200 °C	30 min.
Muffinok		160 °C	15 min.





## Figyelmeztetés:

**Soha ne merítse a fritőzt vízbe, ne tisztítsa folyó víz alatt, és ne tegye a mosogatógépbe.**

- Langyos vízzel megnedvesített puha ruhával tisztítsa meg a fritóz külső felületét. Ne használjon durva tisztítószeret, higítókat vagy oldószereket, különben a sütő felülete megsérülhet.
- Minden tisztítás előtt mindig kapcsolja ki és húzza ki a sütőt, és hagyja legalább 30 percig hűlni.
- **Különösen óvatosan tisztítsa a sütő tetejét (kijelző), amely hajlamosabb a karcosodásra.**
- A fritóz és a tápkábel nem mosogatógépben mosható.
- A sütőkosár **C1** (beleértve a fogantyút **C5**), a sütőrács **C2** és a négy szilikon láb **C4** mosogatógépben mosható.
- A **C1** sütőkosár és a **C2** sütőrács normál működést követő mosásához nincs szükség mosószerre vagy más tisztítószerre. A felület rendkívül tapadásmentes, és a mosáshoz elegendő a meleg víz, majd egy nedves, majd száraz szivaccsal történő tökéletes áttörés.



**— Eltávolítás:** Ha a betegtájékoztató, a csomagolás vagy a termékcímke áthúzott kuka szimbólumot tartalmaz, az azt jelenti, hogy az Európai Unióban minden elektromos és elektronikus terméket, elemet és akkumulátort, amely ilyen jelöléssel van ellátva, élettartamának végén külön hulladékgyűjtő edénybe kell helyezni. Ne dobja ezeket a termékeket a nem válogatott kommunális hulladékba.



## MEGFELELŐSÉGI NYILATKOZAT

Az Abacus Electric, s.r.o. kijelenti, hogy a SALENTE HotAir termék megfelel az ilyen típusú berendezésekre vonatkozó szabványok és előírások követelményeinek. A megfelelőségi nyilatkozat teljes szövege a <http://ftp.salente.cz/ce> oldalon található.

## Importőr / gyártó

Abacus Electric, s.r.o.

Planá 2, 370 01, Csehország

Made in P.R.C.  
Copyright © Abacus Electric, s.r.o.  
[www.salente.eu](http://www.salente.eu)

Minden jog fenntartva.  
A design és a megjelenés előzetes értesítés nélkül változhat.

## Cuprins

INTRODUCERE .....	60
CEA MAI RECENTĂ VERSIUNE A MANUALULUI DE UTILIZARE .....	60
AVERTISMENTE ȘI INSTRUCȚIUNI DE SIGURANȚĂ.....	60
CONȚINUTUL AMBALAJULUI.....	63
DESCRIEREA PIESELOR .....	63
SPECIFICAȚII .....	66
ÎNAINTE DE PRIMA UTILIZARE.....	66
SERVICE .....	67
PREZENTARE GENERALĂ A PROGRAMELOR PRESTABILITE .....	70
CURĂȚARE.....	71

RO

## INTRODUCERE

### BUN VENIT ÎN FAMILIA SALENTE

- Înainte de a pune în funcțiune acest produs, vă rugăm să citiți cu atenție până la capăt acest manual de utilizare, chiar dacă sunteți familiarizat cu utilizarea unui tip similar de produs în trecut.
- Păstrați acest manual de utilizare pentru consultări ulterioare - acesta face parte integrantă din produs și poate conține instrucțiuni importante privind punerea în funcțiune, funcționarea și îngrijirea produsului.
- Asigurați-vă că celelalte persoane care vor utiliza acest produs citesc acest manual de utilizare.
- Dacă oferiți, donați sau vindeți acest produs altor persoane, vă rugăm să le dați acest manual de utilizare împreună cu produsul și să le reamintiți să îl citească.
- În perioada de garanție, vă recomandăm să păstrați ambalajul original al produsului - în acest fel, produsul va fi protejat în cel mai bun mod posibil în caz de transport.

### CEA MAI RECENTĂ VERSIUNE A MANUALULUI DE UTILIZARE

Datorită inovațiilor continue ale produselor Salente și modificărilor legislative, puteți găsi întotdeauna cea mai recentă versiune a acestui manual de utilizare pe site-ul web [www.salente.eu](http://www.salente.eu) sau prin simpla scanare a codului QR de mai jos cu telefonul mobil:



### AVERTISMENTE ȘI INSTRUCȚIUNI DE SIGURANȚĂ

- Folosiți produsul numai așa cum este specificat în acest manual de utilizare.
- Acest produs poate fi utilizat de copii cu vârsta de 8 ani și mai mari și de persoane cu abilități fizice, senzoriale sau mentale reduse sau cu lipsă de experiență și cunoștințe, cu condiția ca acestea să fie supravegheate sau să fi fost instruite cu privire la utilizarea în siguranță a aparatului și să înțeleagă pericolele potențiale.
- Despachetați produsul cu atenție și aveți grijă să nu aruncați nici o parte din materialul de ambalare înainte de a găsi toate componentele produsului.
- Îndepărtați toate ambalajele și materialele de marketing de pe produs înainte de prima utilizare.
- Fiți foarte atenți dacă produsul va fi utilizat în apropierea copiilor. Așezați întotdeauna produsul în afara razei de acțiune a acestora. Copiii trebuie supravegheați pentru a se asigura că nu se joacă cu produsul.
- Nu permiteți ca produsul să fie folosit ca jucărie.
- Instalați întotdeauna produsul pe un loc plat, dur, uscat și stabil.

- Nu așezați niciodată produsul pe suprafețe înclinare.
- Produsul este conceput pentru a fi utilizat în case, birouri și zone similare. Nu îl utilizați în scopuri comerciale, medicale sau de altă natură.
- Produsul nu este destinat funcționării continue.
- Acest produs este conceput pentru utilizare în interior, nu-l utilizați în exterior.
- Nu utilizați niciodată accesoriile care nu sunt furnizate cu acest produs sau care nu sunt destinate acestuia.
- Înainte de fiecare utilizare, asigurați-vă că accesoriul selectat nu este deteriorat. Nu utilizați niciodată produsul cu accesoriile deteriorate.
- Nu reparați niciodată singur produsul și nu faceți nicio modificare la acesta! Încredințați toate reparațiile și reglajele acestui produs unei companii/servicii profesionale. Dacă manipulați produsul în timpul perioadei de garanție, riscați să pierdeți beneficiile garanției.
- Nu scuturați produsul și asigurați-vă că acesta nu cade pe jos.
- Nu utilizați niciodată produsul dacă nu funcționează corect, dacă a căzut pe jos și s-a deteriorat sau dacă a căzut în apă. În acest caz, solicitați repararea acestuia de către o companie/serviciu profesionist.
- Utilizați și depozitați produsul departe de gaze explozive, substanțe inflamabile, combustibile și volatile (solvenți, vopsele, adezivi etc.).
- Nu expuneți produsul la temperaturi extreme, la lumina directă a soarelui, la umiditate excesivă (de exemplu, baie, saună, piscină etc.) și nu îl așezați în medii excesiv de prăfuite.
- Nu așezați produsul în apropierea aparatelor de încălzire, a flăcărilor deschise sau a altor aparate sau echipamente care sunt surse de căldură.
- Nu utilizați produsul în raza de acțiune a unui câmp electromagnetic puternic (de exemplu, cuptor cu microunde).
- Nu așezați produsul sau accesoriile acestuia pe sau în apropierea unui aragaz electric sau cu gaz sau pe marginea unei mese sau a unui blat de bucătărie.
- Nu folosiți produsul în alte scopuri decât cele pentru care este destinat.
- Nu pulverizați sau clătiți produsul cu apă sau cu alt lichid și nu îl scufundați în apă sau în alt lichid, nici măcar parțial.
- În cazul în care produsul cade în apă, nu-l utilizați în niciun caz și predați-l unui centru de service autorizat pentru inspecție.
- Producătorul nu este răspunzător pentru daunele cauzate de utilizarea necorespunzătoare a aparatului și a accesoriilor sale.
- Nu folosiți produsul pentru a depozita obiecte și asigurați-vă că niciun alt obiect nu este așezat pe produs atunci când îl depozitați.
- Păstrați produsul curat. La curățare, urmați instrucțiunile din capitolul Curățare și întreținere.

- Curățarea și întreținerea de către utilizator nu trebuie să fie efectuate de către copii, cu excepția cazului în care aceștia au cel puțin 8 ani și sunt supravegheați. Copiii cu vârsta sub 8 ani trebuie să stea departe de acest produs.
- Curățați întotdeauna suprafețele produsului care intră în contact cu alimente sau produse alimentare în conformitate cu instrucțiunile din acest manual de utilizare.
- Înainte de a conecta produsul la o priză electrică, asigurați-vă că tensiunea de pe plăcuța de identificare a produsului corespunde cu tensiunea din priza dvs. electrică.
- Desfășurați complet cablul de alimentare înainte de a utiliza produsul.
- Nu înfășurați cablul de alimentare în jurul produsului.
- Nu conectați sau deconectați cablul de alimentare al produsului de la priza electrică cu mâinile umede.
- Asigurați-vă că furca cablului de alimentare nu intră în contact cu umezeala, apa sau alte lichide. Dacă acest lucru se întâmplă în continuare, uscați furculița cu grijă înainte de a o folosi din nou.
- Nu deconectați produsul de la priza de alimentare trăgând de cablul de alimentare. S-ar putea deteriora cablul de alimentare sau priza electrică. Deconectați cablul de alimentare de la priză trăgând de ștecher.
- Nu așezați obiecte grele pe cablul de alimentare. Asigurați-vă că cablul de alimentare nu atârna peste marginea mesei și că nu atinge suprafețe fierbinți sau obiecte ascuțite.
- Curățați întotdeauna cablul de alimentare numai cu o cârpă uscată, nu îl spălați niciodată cu apă.
- Întotdeauna opriți și scoateți din priză produsul din priză atunci când nu este utilizat, când este lăsat nesupravegheat și înainte de curățare, întreținere sau depozitare.
- Păstrați cablul de alimentare uscat.
- Conectați produsul numai la o priză cu împământare corespunzătoare.
- Nu conectați produsul la un cablu prelungitor.
- În cazul în care cablul de alimentare este deteriorat, solicitați înlocuirea acestuia de către un centru de service calificat pentru a evita o situație periculoasă. Este interzisă utilizarea produsului cu un cablu de alimentare deteriorat.
- Acest produs nu este destinat să fie controlat de un programator, de un comutator de timp extern sau de o telecomandă.
- Opriți întotdeauna produsul și deconectați-l de la priza de curent după utilizare.
- Nu utilizați produsul în apropierea materialelor inflamabile, cum ar fi prosoape de vase, perdele, draperii etc.
- Nu utilizați produsul în apropierea obiectelor sau suprafețelor care pot fi deteriorate de abur (de exemplu, pereți, tapet, tablouri, dulapuri suspendate, rafturi etc.).

- Atunci când produsul este în funcțiune, temperatura unora dintre suprafețele sale poate fi mai ridicată. Nu atingeți suprafețele încălzite ale produsului sau ale accesoriilor acestuia, altfel vă puteți arde.
- În timpul funcționării, trebuie lăsat un spațiu liber de cel puțin 15 cm pe toate laturile produsului pentru a asigura o circulație suficientă a aerului.
- Nu acoperiți orificiile de ventilație ale produsului.

## CONȚINUTUL AMBALAJULUI

- Prăjitor cu aer cald
- Coș de prăjire
- Grilă de prăjire + 4 picioare din silicon
- Instrucțiuni de utilizare

## DESCRIEREA PIESELOR



**B**

- 1) Orificiul de admisie a aerului  
2) Gaura de ieșire a aerului  
3) Gaura de ieșire a aerului

- 4) Orificiul de admisie a aerului  
5) Gaura de ieșire a aerului  
6) Cablu de alimentare

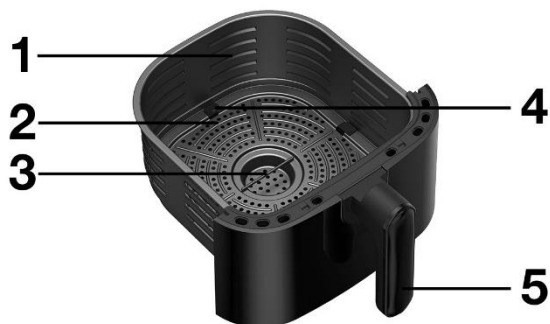
**C**

- 1) Coș de prăjire  
2) Grilă de prăjire  
3) Prinderea grilei de prăjire

- 4) Picior de silicon  
5) Mânerul coșului de prăjire

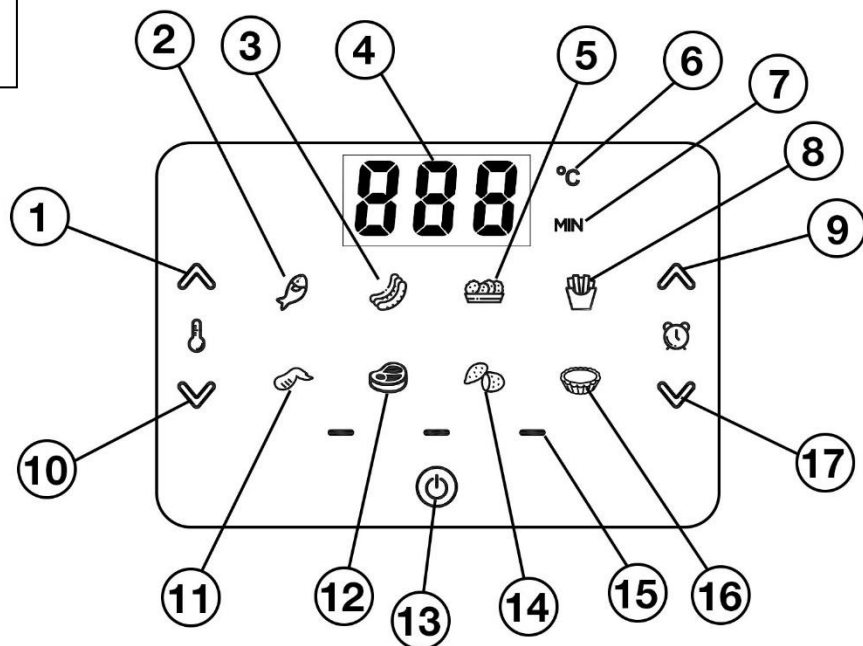

**D**

- 1) Cadran de creștere a temperaturii
- 2) Selector și indicator al programului de pregătire a peștelui
- 3) Selector și indicator al programului de cârnați
- 4) Indicator al temperaturii setate sau al timpului setat și al timpului de funcționare sau al opririi friteurii ("OFF")
- Indicatorul de progres al programului
- 5) Selector de pui și indicator de program
- 6) Indicatorul unității de temperatură în °C
- 7) Indicator de unitate de timp în minute
- 8) Selector și indicator de program pentru pregătirea cartofilor prăjiți

- 9) Selector de prelungire a timpului
- 10) Cadran de reducere a temperaturii
- 11) Selector de aripi de pui și indicator de program
- 12) Selectorul și indicatorul programului de friptură
- 13) Înterupător principal
- 14) Selector și indicator al programului de preparare a cartofilor
- 15) Indicatorul de progres al programului
- 16) Selector și indicator al programului de briose
- 17) Selector de reducere a timpului

## SPECIFICAȚII

- 8 programe prestabilite
- Setări de temperatură de la 80-200 °C
- Posibilitatea de a seta timpul de gătire în intervalul 1-60 de minute
- Volumul coșului de prăjire: 4,3 l
- Element de încălzire din oțel inoxidabil (material S304)
- Protecție împotriva supraîncălzirii
- Certificare LFGB pentru contactul sigur al suprafeței cântarului cu alimentele
- Certificare CE, RoHS
- Tensiune nominală: 220-240 V
- Frecvența nominală: 50/60 Hz
- Putere nominală de intrare: 1500 W
- Zgomot: 65 dB(A)
- Dimensiuni (l x h x h): 26,7 x 35,7 x 28,7 cm
- Greutate: 3,94 kg

Valoarea declarată a emisiei de zgomot a acestui aparat este de 65 dB(A), care reprezintă nivelul de putere acustică A raportat la o putere acustică de referință de 1 pW.

### Grad de protecție împotriva șocurilor electrice:

Clasa I - Protecția împotriva șocurilor electrice este asigurată prin izolarea de bază și prin conectarea părților inanimate ale aparatului la conductorul de protecție al rețelei.

## ÎNAINTE DE PRIMA UTILIZARE

1. Înainte de prima utilizare, glisați coșul de prăjire **C1** trăgând mânerul **A5** spre dvs. și scoateți grila de prăjire **C2** cu cele patru piciorușe de silikon **C4**.
2. Spălați totul bine cu apă caldă folosind un detergent neutru pentru vase, apoi clățiți cu apă curată și lăsați să se usuce liber sau ștergeți cu un prosop de bucătărie.
3. Introduceți grila de prăjire **C2** cu cele patru picioare din silikon **C4** înapoi în coșul de prăjire **C1** și glisați-o înapoi în friteuză cu ajutorul mânerului **A5**.
4. Prăjitorul este acum gata de utilizare.

Toate piesele **C1**, **C2** și **C4** menționate mai sus pot fi spălate în mașina de spălat vase.

## SERVICE

1. Conectați fișa cablului de alimentare **B6** la o priză electrică.
2. Se emite un semnal sonor scurt, afișajul se aprinde complet pentru o clipă și apoi doar comutatorul principal **D13** rămâne aprins. Indicatorul luminos este aprins permanent atunci când cablul de alimentare este conectat la o priză de curent.
3. Scoateți coșul de prăjire **C1** trăgând mânerul **A5** spre dumneavoastră.
4. Așezați ingredientele dorite în coșul de prăjire **C1**, respectând nivelul maxim de umplere admisibil, care este marcat cu "MAX" pe interiorul coșului.
5. Glisați coșul de prăjire **C1** înapoi în friteuză.
6. Prăjitorul este acum gata de utilizare într-unul dintre cele două moduri descrise mai jos.

## AVERTISMENT:

- Când manipulați coșul de prăjire în timpul și după gătire, țineți-l numai de mânerul **C5**, altfel există riscul de arsuri.
- Nu atingeți niciodată coșul de prăjire **C1** sau interiorul friteuzei în timpul sau după gătire, acestea sunt foarte fierbinți!
- Nu turnați ulei sau alte lichide în friteuză.
- Aveți grijă să nu vă scufundați cu aburi fierbinți atunci când manipulați coșul de prăjire **C1** în timpul sau după gătire.
- **!!! Așezați coșul de prăjit numai pe un covoraș termorezistent (este foarte fierbinte) !!!!**
- **!!! Nu folosiți niciodată hârtie de copt sau folie alimentară în friteuză (risc de incendiu) !!!**

## SFATURI DE PREGĂTIRE:

- În cazul în care stratificați alimentele, vă recomandăm să le întoarceți sau să le scuturați în timpul gătitului pentru a vă asigura că sunt gătite mai uniform.
- Atunci când preparați legumele, vă recomandăm să le uscați cu grijă pentru a nu prelungi inutil timpul de gătire sau pentru a reduce gradul de coacere.

## Pregătirea alimentelor în modul manual:

În modul manual, puteți seta timpul și temperatura de gătire. Afișajul funcționează, de asemenea, ca un panou de control tactil, astfel încât este suficientă o simplă atingere a simbolului dorit.





1. Atingeți indicatorul întrerupătorului principal **D13**.
2. Afișajul va alterna între temperatura implicită prestabilită din fabrică de 180 °C și un timp de 15 minute.
2. Puteți schimba înainte și în timpul gătitului:
  - temperatura de la 180 °C la o valoare cuprinsă în intervalul 80-200 °C și în pași de 5 °C prin atingerea indicatorilor de schimbare a temperaturii minus(**D10**) sau plus(**D1**). Pentru a derula mai repede valorile, trebuie să țineți degetul pe simbol.
  - timpul de la 15 minute la o valoare din intervalul 1-60 de minute și în trepte de 1 minut, atingând indicatorii de modificare a timpului minus(**D17**) sau plus(**D9**). Pentru a derula mai repede valorile, trebuie să țineți degetul pe simbol.
4. Puteți începe apoi să gătiți atingând indicatorul întrerupătorului principal **D13**.
5. Progresul gătitului este indicat pe afișaj prin simbolurile **D15** în curs de desfășurare și prin afișarea simultană și alternantă a temperaturii setate și a timpului scurs.
6. Chiar și în timpul gătitului, temperatura setată sau timpul rămas pot fi modificate prin atingerea indicatorilor de schimbare a temperaturii minus(**D10**) sau plus(**D1**) sau de schimbare a timpului minus(**D17**) sau plus(**D9**). Pentru a derula mai repede valorile, trebuie să țineți degetul pe simbol.
7. În timpul gătitului, puteți verifica gradul de coacere al alimentelor scoțând coșul de prăjire. Numărătoarea inversă se va opri automat. Gătitul va fi reluat doar atunci când coșul de prăjire este pus înapoi în friteuză. Timpul maxim de continuare a gătitului după scoaterea coșului de prăjire în timp ce programul este în desfășurare este de 60 de minute.
8. Gătitul poate fi oprit înainte de termen prin atingerea indicatorului întrerupătorului principal **D13** sau automat după ce a trecut timpul setat.
9. Sfârșitul gătirii este indicat prin afișarea simbolului "**OFF**" pe afișajul **D4** și a simbolurilor **D15** în curs pe afișaj timp de aproximativ 20 de secunde, urmate de un semnal acustic (5 semnale sonore lungi).

## Pregătirea alimentelor în modul complet automat:

În modul complet automat, puteți utiliza unul dintre cele 8 programe presetate (a se vedea mai jos), în care timpul și temperatura de gătire sunt prestabilite din fabrică. Afișajul funcționează, de asemenea, ca un panou de control tactil, astfel încât este suficientă o simplă atingere a simbolului dorit.

1. Atingeți indicatorul întrerupătorului principal **D13**.
2. Afișajul va alterna între o temperatură de 180 °C și un timp de 15 minute.
3. Acum puteți selecta oricare dintre cele 8 programe presetate prin simpla atingere a simbolului său, care va clipi (unul dintre simbolurile **D2, 3, 5, 8, 11, 12, 14, 16**).
4. Puteți începe apoi să gătiți atingând indicatorul întrerupătorului principal **D13**.
5. Puteți schimba înainte și în timpul gătitului:
  - temperatura de la 180 °C la o valoare cuprinsă în intervalul 80-200 °C și în pași de 5 °C prin atingerea indicatorilor de schimbare a temperaturii minus(**D10**) sau plus(**D1**). Pentru a derula mai repede valorile, trebuie să țineți degetul pe simbol.
  - timpul de la 15 minute la o valoare din intervalul 1-60 de minute și în trepte de 1 minut, atingând indicatorii de modificare a timpului minus(**D17**) sau plus(**D9**). Pentru a derula mai repede valorile, trebuie să țineți degetul pe simbol.
6. Puteți începe apoi să gătiți atingând indicatorul întrerupătorului principal **D13**.
7. Progresul gătitului este indicat pe afișaj prin simbolurile **D15**, simbolul intermitent al programului selectat (unul dintre simbolurile **D2, 3, 5, 8, 11, 12, 14, 16**) și afișarea simultană și alternantă a temperaturii setate și a timpului scurs.
8. Chiar și în timpul gătitului, temperatura setată sau timpul rămas pot fi modificate prin atingerea indicatorilor de schimbare a temperaturii minus(**D10**) sau plus(**D1**) sau de schimbare a timpului minus(**D17**) sau plus(**D9**). Pentru a derula mai repede valorile, trebuie să țineți degetul pe simbol.
9. În timpul gătitului, puteți verifica gradul de coacere al alimentelor scoțând coșul de prăjire. Numărătoarea inversă a timpului de gătire se va opri automat. Gătitul va fi reluat doar atunci când coșul de prăjire este pus înapoi în friteuză. Timpul maxim de continuare a gătitului după scoaterea coșului de prăjire în timp ce programul este în desfășurare este de 60 de minute.
10. Gătitul poate fi oprit înainte de termen prin atingerea indicatorului întrerupătorului principal **D13** sau automat după ce a trecut timpul setat.
11. Sfârșitul gătirii este indicat prin afișarea simbolului "**OFF**" pe afișajul **D4** și a simbolurilor **D15** în curs pe afișaj timp de aproximativ 20 de secunde, urmate de un semnal acustic (5 semnale sonore lungi).

## PREZENTARE GENERALĂ A PROGRAMELOR PRESTABILITE

Program	Simbolul afișat pe ecran	Temperatura	Timp
Setări implicite	toate pictogramele sunt aprinse	180 °C	15 min.
Pește		180 °C	15 min.
Cârnați		160 °C	15 min.
Nuggets de pui		180 °C	10 min.
Cartofi prăjiți		180 °C	15 min.
Aripioare de pui		180 °C	15 min.
Friptură		180 °C	10 min.
Cartofi		200 °C	30 min.
Brioșe		160 °C	15 min.



## Avertisment:

**Nu scufundați niciodată friteuza în apă, nu o curățați sub jet de apă curentă și nu o puneți niciodată în mașina de spălat vase.**

- Utilizați o cârpă moale umezită cu apă călduță pentru a curăța exteriorul friteuzei. Nu folosiți detergenți, diluanți sau solvenți puternici, altfel suprafața friteuzei poate fi deteriorată.
- Întotdeauna opriți și scoateți din priză friteuza înainte de orice curățare și lăsați-o să se răcească timp de cel puțin 30 de minute.
- **Acordați o atenție deosebită atunci când curățați partea superioară a friteuzei (display), care este mai predispusă la zgârieturi.**
- Prăjitorul și cablul de alimentare nu pot fi spălate în mașina de spălat vase.
- Coșul de prăjire **C1** (inclusiv mânerul **C5**), grila de prăjire **C2** și cele patru picioare din silicon **C4** pot fi spălate în mașina de spălat vase.
- Nu sunt necesari detergenți sau alți agenți de curățare pentru a spăla coșul de prăjire **C1** și grila de prăjire **C2** după o funcționare normală. Suprafața este realizată dintr-o suprafață foarte neaderentă, iar pentru a o spăla, este suficientă apă caldă urmată de o ștergere perfectă cu un burete umed și apoi uscat.



**Eliminarea:** Dacă prospectul de informare, ambalajul sau eticheta produsului conține un simbol de coș de gunoi barat, înseamnă că în Uniunea Europeană toate produsele electrice și electronice, bateriile și acumulatorii marcate în acest fel trebuie să fie plasate în containere de deșeuri separate la sfârșitul duratei lor de viață. Nu aruncați aceste produse în deșeurile municipale nesortate.



## DECLARAȚIE DE CONFORMITATE

Abacus Electric, s.r.o. declară prin prezenta că produsul SALENTE HotAir îndeplinește cerințele standardelor și reglementărilor aplicabile acestui tip de echipament. Textul integral al Declarației de conformitate poate fi consultat la adresa <http://ftp.salente.cz/ce>.

## Importator / Producător

Abacus Electric, s.r.o.

Planá 2, 370 01, Republica Cehă

Made in P.R.C.  
Copyright © Abacus Electric, s.r.o.  
[www.salente.eu](http://www.salente.eu)

Toate drepturile rezervate.  
Designul și aspectul se pot modifica fără notificare prealabilă.



## Inhaltsübersicht

EINFÜHRUNG .....	74
DIE AKTUELLSTE VERSION DES BENUTZERHANDBUCHS.....	74
SICHERHEITSWARNUNGEN UND -ANWEISUNGEN.....	74
VERPACKUNGSINHALT .....	77
BESCHREIBUNG DER TEILE .....	78
SPEZIFIKATIONEN.....	80
VOR DER ERSTEN BENUTZUNG .....	81
SERVICE .....	81
ÜBERSICHT DER VOREINGESTELLTEN PROGRAMME.....	85
REINIGUNG.....	86

- Bevor Sie dieses Produkt in Betrieb nehmen, lesen Sie bitte die gesamte Gebrauchsanweisung sorgfältig bis zum Ende durch, auch wenn Sie mit der Verwendung eines ähnlichen Produkts bereits vertraut sind.
- Bewahren Sie dieses Benutzerhandbuch zum späteren Nachschlagen auf - es ist ein wesentlicher Bestandteil des Produkts und kann wichtige Hinweise zur Inbetriebnahme, Bedienung und Pflege des Produkts enthalten.
- Stellen Sie sicher, dass auch andere Personen, die dieses Produkt benutzen, diese Bedienungsanleitung lesen.
- Wenn Sie dieses Produkt an andere weitergeben, verschenken oder verkaufen, geben Sie ihnen bitte diese Gebrauchsanweisung zusammen mit dem Produkt und erinnern Sie sie daran, sie zu lesen.
- Während der Garantiezeit empfehlen wir Ihnen, die Originalverpackung des Produkts aufzubewahren - so wird das Produkt beim Transport bestmöglich geschützt.

### DIE AKTUELLESTE VERSION DES BENUTZERHANDBUCHS

Aufgrund der ständigen Produktinnovationen und Gesetzesänderungen bei Salente finden Sie die aktuellste Version dieser Gebrauchsanweisung immer auf der Website [www.salente.eu](http://www.salente.eu) oder indem Sie einfach den unten abgebildeten QR-Code mit Ihrem Mobiltelefon scannen:



### SICHERHEITSWARNUNGEN UND -ANWEISUNGEN

- Verwenden Sie das Produkt nur wie in dieser Bedienungsanleitung beschrieben.
- Dieses Produkt kann von Kindern ab 8 Jahren und Personen mit eingeschränkten körperlichen, sensorischen oder geistigen Fähigkeiten oder mangelnder Erfahrung und Kenntnis benutzt werden, sofern sie beaufsichtigt werden oder in die sichere Benutzung des Geräts eingewiesen wurden und die möglichen Gefahren verstehen.
- Packen Sie das Produkt vorsichtig aus und achten Sie darauf, dass Sie keinen Teil des Verpackungsmaterials wegwerfen, bevor Sie alle Bestandteile des Produkts gefunden haben.
- Entfernen Sie vor dem ersten Gebrauch alle Verpackungs- und Marketingmaterialien vom Produkt.
- Seien Sie besonders vorsichtig, wenn das Produkt in der Nähe von Kindern verwendet wird. Legen Sie das Produkt immer außerhalb der Reichweite der

Kinder ab. Kinder sollten beaufsichtigt werden, um sicherzustellen, dass sie nicht mit dem Produkt spielen.

- Das Produkt darf nicht als Spielzeug verwendet werden.
- Stellen Sie das Gerät immer auf einer ebenen, harten, trockenen und stabilen Fläche auf.
- Stellen Sie das Produkt niemals auf schräge Flächen.
- Das Produkt ist für den Einsatz in Wohnungen, Büros und ähnlichen Bereichen konzipiert. Verwenden Sie es nicht für kommerzielle, medizinische oder andere Zwecke.
- Das Produkt ist nicht für den Dauerbetrieb vorgesehen.
- Dieses Produkt ist für den Gebrauch in Innenräumen konzipiert, verwenden Sie es nicht im Freien.
- Verwenden Sie niemals Zubehör, das nicht mit diesem Produkt geliefert wurde oder für dieses Produkt bestimmt ist.
- Vergewissern Sie sich vor jeder Verwendung, dass das ausgewählte Zubehör nicht beschädigt ist. Verwenden Sie das Produkt niemals mit beschädigtem Zubehör.
- Reparieren Sie das Produkt niemals selbst und nehmen Sie keine Änderungen daran vor! Überlassen Sie alle Reparaturen und Einstellungen an diesem Produkt einem professionellen Unternehmen/Service. Bei Eingriffen in das Produkt während der Garantiezeit besteht die Gefahr, dass Sie die Garantieansprüche verlieren.
- Schütteln Sie das Produkt nicht und achten Sie darauf, dass es nicht auf den Boden fällt.
- Benutzen Sie das Produkt nicht, wenn es nicht richtig funktioniert, wenn es auf den Boden gefallen und beschädigt ist oder wenn es ins Wasser gefallen ist. Lassen Sie es in diesem Fall von einem professionellen Unternehmen/Service reparieren.
- Verwenden und lagern Sie das Produkt nicht in der Nähe von explosiven Gasen, entflammaren, brennbaren und flüchtigen Substanzen (Lösungsmittel, Farben, Klebstoffe usw.).
- Setzen Sie das Produkt nicht extremen Temperaturen, direkter Sonneneinstrahlung, übermäßiger Feuchtigkeit (z. B. Badezimmer, Sauna, Schwimmbad usw.) oder übermäßig staubiger Umgebung aus.
- Stellen Sie das Produkt nicht in der Nähe von Heizungen, offenen Flammen oder anderen Geräten oder Anlagen auf, die Wärmequellen darstellen.
- Benutzen Sie das Produkt nicht im Bereich eines starken elektromagnetischen Feldes (z.B. Mikrowellenherd).
- Stellen Sie das Gerät oder sein Zubehör nicht auf oder in der Nähe eines Elektro- oder Gasherdes oder auf die Kante eines Tisches oder einer Küchenarbeitsplatte.
- Verwenden Sie das Produkt nicht für andere Zwecke als die, für die es bestimmt ist.

- Sprühen oder spülen Sie das Produkt nicht mit Wasser oder anderen Flüssigkeiten ab, und tauchen Sie es nicht in Wasser oder andere Flüssigkeiten, auch nicht teilweise.
- Sollte das Produkt ins Wasser fallen, verwenden Sie es auf keinen Fall und geben Sie es zur Überprüfung an eine autorisierte Servicestelle.
- Der Hersteller haftet nicht für Schäden, die durch unsachgemäßen Gebrauch des Geräts und seines Zubehörs entstehen.
- Benutzen Sie das Produkt nicht zur Aufbewahrung von Gegenständen und stellen Sie sicher, dass keine anderen Gegenstände auf dem Produkt abgelegt werden, wenn Sie es aufbewahren.
- Halten Sie das Produkt sauber. Befolgen Sie bei der Reinigung die Anweisungen im Kapitel Reinigung und Wartung.
- Die Reinigung und Wartung durch den Benutzer darf nicht von Kindern durchgeführt werden, es sei denn, sie sind mindestens 8 Jahre alt und werden beaufsichtigt. Kinder unter 8 Jahren sollten sich von dem Produkt fernhalten.
- Reinigen Sie die Oberflächen des Geräts, die mit Lebensmitteln in Berührung kommen, immer gemäß den Anweisungen in dieser Gebrauchsanweisung.
- Bevor Sie das Gerät an eine Steckdose anschließen, vergewissern Sie sich, dass die auf dem Typenschild des Geräts angegebene Spannung mit der Spannung Ihrer Steckdose übereinstimmt.
- Wickeln Sie das Netzkabel vollständig ab, bevor Sie das Gerät benutzen.
- Wickeln Sie das Netzkabel nicht um das Gerät.
- Schließen Sie das Netzkabel des Geräts nicht mit nassen Händen an die Steckdose an und ziehen Sie es nicht ab.
- Achten Sie darauf, dass die Gabelung des Netzkabels nicht mit Feuchtigkeit, Wasser oder anderen Flüssigkeiten in Berührung kommt. Sollte dies dennoch der Fall sein, trocknen Sie die Gabel sorgfältig ab, bevor Sie sie wieder verwenden.
- Trennen Sie das Gerät nicht durch Ziehen am Netzkabel von der Steckdose. Das Netzkabel oder die Steckdose könnten beschädigt werden. Ziehen Sie das Netzkabel aus der Steckdose, indem Sie am Stecker ziehen.
- Stellen Sie keine schweren Gegenstände auf das Netzkabel. Achten Sie darauf, dass das Netzkabel nicht über die Tischkante hängt oder mit heißen Oberflächen oder scharfen Gegenständen in Berührung kommt.
- Reinigen Sie das Netzkabel immer nur mit einem trockenen Tuch, waschen Sie es niemals mit Wasser aus.
- Schalten Sie das Gerät immer aus und ziehen Sie den Netzstecker, wenn es nicht benutzt wird, wenn es unbeaufsichtigt ist und bevor Sie es reinigen, warten oder lagern.
- Halten Sie das Versorgungskabel trocken.
- Schließen Sie das Gerät nur an eine ordnungsgemäß geerdete Steckdose an.

- Schließen Sie das Gerät nicht an ein Verlängerungskabel an.
- Wenn das Versorgungskabel beschädigt ist, lassen Sie es von einer qualifizierten Kundendienststelle austauschen, um eine gefährliche Situation zu vermeiden. Es ist verboten, das Produkt mit einem beschädigten Netzkabel zu verwenden.
- Dieses Produkt ist nicht für die Steuerung durch ein Programmiergerät, eine externe Zeitschaltuhr oder eine Fernbedienung vorgesehen.
- Schalten Sie das Gerät nach dem Gebrauch immer aus und ziehen Sie den Stecker aus der Steckdose.
- Verwenden Sie das Produkt nicht in der Nähe von brennbaren Materialien wie Geschirrtüchern, Gardinen, Vorhängen usw.
- Verwenden Sie das Produkt nicht in der Nähe von Gegenständen oder Oberflächen, die durch Dampf beschädigt werden können (z. B. Wände, Tapeten, Bilder, Hängeschränke, Regale usw.).
- Wenn das Produkt in Betrieb ist, kann die Temperatur an einigen seiner Oberflächen höher sein. Berühren Sie keine erhitzten Oberflächen des Geräts oder des Zubehörs, da Sie sich sonst verbrennen könnten.
- Während des Betriebs muss an allen Seiten des Geräts ein Freiraum von mindestens 15 cm gelassen werden, um eine ausreichende Luftzirkulation zu gewährleisten.
- Decken Sie die Lüftungsöffnungen des Geräts nicht ab.

## **VERPACKUNGSINHALT**

- Heißluftfritteuse
- Frittierkorb
- Bratrost + 4 Silikonfüße
- Betriebsanleitung

**A**



- 1) Lufteinlassöffnung
- 2) Vorderseite des Frittierkorbs
- 3) Anti-Rutsch-Fuß

- 4) Touchpanel-Steuerung mit digitaler Anzeige
- 5) Griff des Frittierkorbs
- 6) Anti-Rutsch-Fuß

**B**



- 1) Lufteinlassöffnung
- 2) Luftauslassöffnung
- 3) Luftauslassöffnung

- 4) Lufteinlassöffnung
- 5) Luftauslassöffnung
- 6) Versorgungskabel

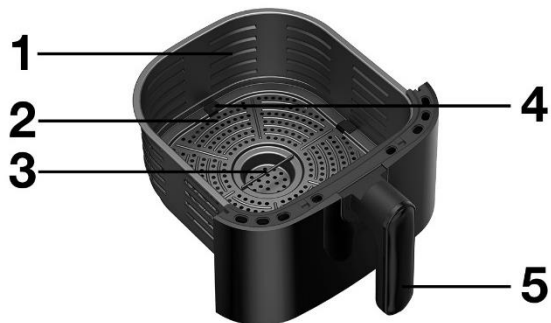
**C**

- 1) Frittierkorb
- 2) Bratrost
- 3) Griff des Bratrostes

- 4) Silikonfuß
- 5) Griff des Frittierkorbs

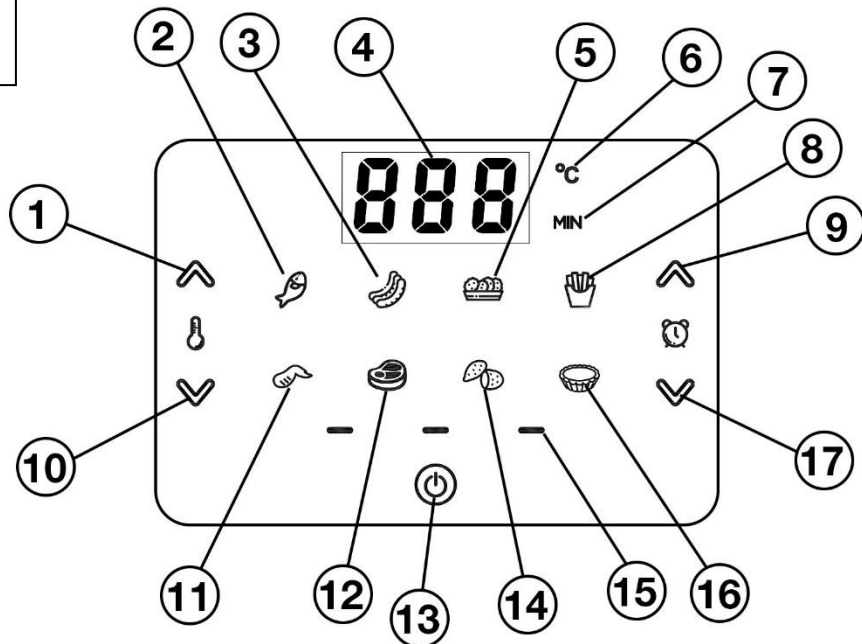
**D**

1) Skala für Temperaturerhöhung 2) Auswahl und Anzeige des Fischzubereitungsprogramms 3) Wurstprogrammwahlschalter und Anzeige 4) Anzeige der eingestellten Temperatur oder der eingestellten und laufenden Zeit oder Abschaltung der Fritteuse ("OFF") Indikator für den Programmfortschritt 5) Hähnchen-Nugget-Wahlschalter und Programmanzeige 6) Anzeige der Temperatureinheit in °C 7) Anzeige der Zeiteinheit in Minuten 8) Wahlschalter und Programmanzeige für die Zubereitung von Pommes frites	9) Selektor für die Zeitverlängerung 10) Skala zur Temperatursenkung 11) Hähnchenflügelwahlschalter und Programmanzeige 12) Steakprogrammwahlschalter und Anzeige 13) Hauptschalter 14) Wahlschalter und Anzeige für das Kartoffelzubereitungsprogramm 15) Indikator für den Programmfortschritt 16) Muffin-Programmwahlschalter und Anzeige 17) Wahlschalter für Zeitverkürzung
---	--

## SPEZIFIKATIONEN

- 8 voreingestellte Programme
- Temperatureinstellungen von 80-200 °C
- Möglichkeit der Einstellung der Garzeit im Bereich von 1-60 Minuten
- Volumen des Frittierkorbs: 4,3 l
- Heizelement aus rostfreiem Stahl (Werkstoff S304)
- Überhitzungsschutz
- LFGB-Zertifizierung für den sicheren Kontakt der Waagenoberfläche mit Lebensmitteln
- Zertifizierung CE, RoHS
- Nennspannung: 220-240 V
- Nennfrequenz: 50/60 Hz
- Nennleistungsaufnahme: 1500 W
- Lärm: 65 dB(A)
- Abmessungen (B × H × H): 26,7 × 35,7 × 28,7 cm
- Gewicht: 3,94 kg

Der angegebene Geräuschemissionswert dieses Geräts beträgt 65 dB(A), das ist der Schallleistungspegel A bezogen auf eine Bezugsschallleistung von 1 pW.

### Grad des Schutzes gegen elektrischen Schlag:

Klasse I - Der Schutz gegen elektrischen Schlag wird durch die Basisisolierung und durch den Anschluss der unbelebten Teile des Geräts an den Netzschutzleiter gewährleistet.



## VOR DER ERSTEN BENUTZUNG

1. Schieben Sie vor dem ersten Gebrauch den Frittierkorb **C1** heraus, indem Sie den Griff **A5** zu sich heranziehen, und entfernen Sie den Frittierrost **C2** mit den vier Silikonfüßen **C4**.
2. Waschen Sie alles gründlich mit warmem Wasser und einem neutralen Spülmittel ab, spülen Sie dann mit klarem Wasser nach und lassen Sie es gut trocknen oder wischen Sie es mit einem Küchentuch trocken.
3. Setzen Sie den Frittierrost **C2** mit den vier Silikonfüßen **C4** wieder in den Frittierkorb **C1** ein und schieben Sie ihn mit Hilfe des Griffs **A5** zurück in die Fritteuse.
4. Die Fritteuse ist nun einsatzbereit.

Alle oben genannten Teile **C1**, **C2** und **C4** sind spülmaschinenfest.

## SERVICE

1. Stecken Sie den Stecker des **B6-Netzkabels** in eine Steckdose.
2. Es ertönt ein kurzer Piepton, das Display leuchtet kurz komplett auf und dann leuchtet nur noch der Hauptschalter **D13**. Die Kontrollleuchte leuchtet permanent, wenn das Netzkabel an eine Steckdose angeschlossen ist.
3. Ziehen Sie den Frittierkorb **C1** heraus, indem Sie den Griff **A5** zu sich ziehen.
4. Geben Sie die gewünschten Zutaten in den Frittierkorb **C1** und beachten Sie dabei die maximal zulässige Füllhöhe, die auf der Innenseite des Korbes mit "MAX" gekennzeichnet ist.
5. Schieben Sie den Frittierkorb **C1** zurück in die Fritteuse.
6. Die Fritteuse ist nun in einer der beiden unten beschriebenen Betriebsarten einsatzbereit.

## WARNUNG:

- Fassen Sie den Frittierkorb während und nach dem Garen nur am Griff **C5** an, sonst besteht Verbrennungsgefahr.
- Berühren Sie niemals den Frittierkorb **C1** oder das Innere der Fritteuse während oder nach dem Garen, sie sind sehr heiß!
- Gießen Sie kein Öl oder andere Flüssigkeiten in die Fritteuse.
- Achten Sie darauf, dass Sie sich nicht am heißen Dampf verbrühen, wenn Sie den Frittierkorb **C1** während oder nach dem Garen anfassen.
- **!!! Den Frittierkorb nur auf eine hitzebeständige Unterlage stellen (er ist sehr heiß) !!!**
- **!!! Niemals Backpapier oder Lebensmittelfolie in der Fritteuse verwenden (Brandgefahr) !!!**

## TIPPS ZUR VORBEREITUNG:

- Wenn Sie Speisen schichten, empfehlen wir, sie während des Garvorgangs zu wenden oder zu schütteln, damit sie gleichmäßiger durchgebacken werden.
- Bei der Zubereitung von Gemüse empfiehlt es sich, dieses sorgfältig abzutrocknen, um die Garzeit nicht unnötig zu verlängern oder den Gargrad zu verringern.

## Lebensmittelzubereitung im manuellen Modus:

Im manuellen Modus können Sie die Zeit und die Temperatur für das Garen einstellen. Das Display fungiert auch als Touch-Bedienfeld, so dass eine einfache Berührung des gewünschten Symbols ausreicht.

1. Berühren Sie die Hauptschalteranzeige **D13**.
2. Die Anzeige wechselt zwischen der werkseitig voreingestellten Temperatur von 180 °C und einer Zeit von 15 Minuten.
2. Sie können sie vor und während des Kochens ändern:
  - Temperatur von 180 °C auf einen Wert im Bereich von 80-200 °C und in 5 °C-Schritten durch Berühren der Temperaturänderungsanzeigen Minus(**D10**) oder Plus(**D1**). Um schneller durch die Werte zu blättern, müssen Sie Ihren Finger auf dem Symbol halten.
  - Zeit von 15 Minuten auf einen Wert im Bereich von 1-60 Minuten und in 1-Minuten-Schritten durch Berühren der Anzeigen Zeitänderung minus(**D17**) oder plus(**D9**). Um schneller durch die Werte zu blättern, müssen Sie Ihren Finger auf dem Symbol halten.
4. Sie können dann den Garvorgang starten, indem Sie die Hauptschalteranzeige **D13** berühren.
5. Der Fortschritt des Garvorgangs wird auf dem Display durch die fortlaufenden Symbole **D15** und die gleichzeitige abwechselnde Anzeige der eingestellten Temperatur und der verstrichenen Zeit angezeigt.

6. Auch während des Garvorgangs kann die eingestellte Temperatur oder Restzeit durch Berühren der Anzeigen Temperaturänderung minus(**D10**) oder plus(**D1**) bzw. Zeitänderung minus(**D17**) oder plus(**D9**) geändert werden. Um schneller durch die Werte zu blättern, müssen Sie Ihren Finger auf dem Symbol halten.
7. Während des Garvorgangs können Sie durch Herausziehen des Frittierkorbs prüfen, ob das Essen gar ist. Der Countdown wird automatisch beendet. Der Garvorgang wird erst fortgesetzt, wenn der Frittierkorb wieder in die Fritteuse eingesetzt wird. Wenn Sie den Frittierkorb bei laufendem Programm herausnehmen, können Sie maximal 60 Minuten lang weitergaren.
8. Der Garvorgang kann durch Berühren der Hauptschalteranzeige **D13** oder automatisch nach Ablauf der eingestellten Zeit vorzeitig beendet werden.
9. Das Ende des Garvorgangs wird durch die Anzeige des Symbols "**OFF**" auf der Anzeige **D4** und der laufenden Symbole **D15** auf der Anzeige für ca. 20 Sekunden angezeigt, gefolgt von einem akustischen Signal (5 lange Töne).

### Lebensmittelzubereitung im vollautomatischen Modus:

Im vollautomatischen Modus können Sie eines der 8 voreingestellten Programme verwenden (siehe unten), bei denen die Zeit und die Temperatur für das Garen werkseitig voreingestellt sind. Das Display fungiert auch als Touch-Bedienfeld, so dass eine einfache Berührung des gewünschten Symbols ausreicht.

1. Berühren Sie die Hauptschalteranzeige **D13**.
2. Die Anzeige wechselt zwischen einer Temperatur von 180 °C und einer Zeit von 15 Minuten.
3. Sie können nun eines der 8 voreingestellten Programme auswählen, indem Sie einfach das entsprechende Symbol berühren, das dann blinkt (eines der Symbole **D2, 3, 5, 8, 11, 12, 14, 16**).
4. Sie können dann den Garvorgang starten, indem Sie die Hauptschalteranzeige **D13** berühren.
5. Sie können sie vor und während des Kochens ändern:
  - Temperatur von 180 °C auf einen Wert im Bereich von 80-200 °C und in 5 °C-Schritten durch Berühren der Temperaturänderungsanzeigen Minus(**D10**) oder Plus(**D1**). Um schneller durch die Werte zu blättern, müssen Sie Ihren Finger auf dem Symbol halten.
  - Zeit von 15 Minuten auf einen Wert im Bereich von 1-60 Minuten und in 1-Minuten-Schritten durch Berühren der Anzeigen Zeitänderung minus(**D17**) oder plus(**D9**). Um schneller durch die Werte zu blättern, müssen Sie Ihren Finger auf dem Symbol halten.
6. Sie können dann den Garvorgang starten, indem Sie die Hauptschalteranzeige **D13** berühren.

7. Der Fortschritt des Garvorgangs wird auf dem Display durch die laufenden Symbole **D15**, das blinkende Symbol des gewählten Programms (eines der Symbole **D2, 3, 5, 8, 11, 12, 14, 16**) und die gleichzeitige abwechselnde Anzeige der eingestellten Temperatur und der verstrichenen Zeit angezeigt.
8. Auch während des Garvorgangs kann die eingestellte Temperatur oder Restzeit durch Berühren der Anzeigen Temperaturänderung minus(**D10**) oder plus(**D1**) bzw. Zeitänderung minus(**D17**) oder plus(**D9**) geändert werden. Um schneller durch die Werte zu blättern, müssen Sie Ihren Finger auf dem Symbol halten.
9. Während des Garvorgangs können Sie durch Herausziehen des Frittierkorbs prüfen, ob das Essen gar ist. Der Countdown der Garzeit wird automatisch gestoppt. Der Garvorgang wird erst fortgesetzt, wenn der Frittierkorb wieder in die Fritteuse eingesetzt wird. Wenn Sie den Frittierkorb bei laufendem Programm herausnehmen, können Sie maximal 60 Minuten lang weitergaren.
10. Der Garvorgang kann durch Berühren der Hauptschalteranzeige **D13** oder automatisch nach Ablauf der eingestellten Zeit vorzeitig beendet werden.
11. Das Ende des Garvorgangs wird durch die Anzeige des Symbols "**OFF**" auf der Anzeige **D4** und der laufenden Symbole **D15** auf der Anzeige für ca. 20 Sekunden angezeigt, gefolgt von einem akustischen Signal (5 lange Töne).

## ÜBERSICHT DER VOREINGESTELLTEN PROGRAMME

Programm	Angezeigtes Symbol auf dem Display	Temperatur	Zeit
Standardeinstellungen	alle Symbole sind eingeschaltet	180 °C	15 Minuten.
Fisch		180 °C	15 Minuten.
Würstchen		160 °C	15 Minuten.
Chicken Nuggets		180 °C	10 min.
Pommes frites		180 °C	15 Minuten.
Hähnchenflügel		180 °C	15 Minuten.
Steak		180 °C	10 min.
Kartoffeln		200 °C	30 min.
Muffiny		160 °C	15 Minuten.



## Warnung:

**Tauchen Sie die Fritteuse niemals in Wasser ein, reinigen Sie sie nicht unter fließendem Wasser und geben Sie sie nicht in die Spülmaschine.**

- Verwenden Sie ein weiches, mit lauwarmem Wasser angefeuchtetes Tuch, um die Außenseite der Fritteuse zu reinigen. Verwenden Sie keine scharfen Reinigungs-, Verdünnungs- oder Lösungsmittel, da sonst die Oberfläche der Fritteuse beschädigt werden kann.
- Schalten Sie die Fritteuse vor jeder Reinigung aus, ziehen Sie den Netzstecker und lassen Sie sie mindestens 30 Minuten lang abkühlen.
- **Seien Sie besonders vorsichtig bei der Reinigung der Oberseite der Fritteuse (Display), die anfälliger für Kratzer ist.**
- Die Fritteuse und ihr Netzkabel sind nicht spülmaschinenfest.
- Der Frittierkorb **C1** (einschließlich des Griffs **C5**), der Frittierrost **C2** und seine vier Silikonfüße **C4** sind spülmaschinenfest.
- Zum Abwaschen des Frittierkorbs **C1** und des Frittiergitters **C2** nach dem normalen Betrieb sind keine Waschmittel oder andere Reinigungsmittel erforderlich. Die Oberfläche besteht aus einer hochgradig antihaftbeschichteten Oberfläche, und zum Reinigen genügt warmes Wasser, gefolgt von einem perfekten Abwischen mit einem nassen und dann trockenen Schwamm.



**Beseitigung:** Wenn die Packungsbeilage, die Verpackung oder das Produktetikett ein durchgestrichenes Mülltonnensymbol enthält, bedeutet dies, dass in der Europäischen Union alle auf diese Weise gekennzeichneten elektrischen und elektronischen Produkte, Batterien und Akkus am Ende ihrer Lebensdauer in getrennte Abfallbehälter gegeben werden müssen. Diese Produkte dürfen nicht im unsortierten Siedlungsabfall entsorgt werden.



## KONFORMITÄTSERKLÄRUNG

Abacus Electric, s.r.o. erklärt hiermit, dass das Produkt SALENTE HotAir den Anforderungen der für diese Art von Geräten geltenden Normen und Vorschriften entspricht. Den vollständigen Text der Konformitätserklärung finden Sie unter <http://ftp.salente.cz/ce>.

**Importeur / Hersteller**

Abacus Electric, s.r.o.

Planá 2, 370 01, Tschechische Republik

Made in P.R.C.

Copyright © Abacus Electric, s.r.o.

[www.salente.eu](http://www.salente.eu)

Alle Rechte vorbehalten.

Design und Aussehen können ohne vorherige Ankündigung geändert werden.

## Indice dei contenuti

INTRODUZIONE .....	89
LA VERSIONE PIÙ AGGIORNATA DEL MANUALE D'USO.....	89
AVVERTENZE E ISTRUZIONI DI SICUREZZA.....	89
CONTENUTO DELL'IMBALLAGGIO.....	92
DESCRIZIONE DELLE PARTI.....	92
SPECIFICHE .....	95
PRIMA DEL PRIMO UTILIZZO.....	95
SERVIZIO.....	96
PANORAMICA DEI PROGRAMMI PREIMPOSTATI .....	99
PULIZIA.....	100



## INTRODUZIONE

### BENVENUTI NELLA FAMIGLIA SALENTE

- Prima di mettere in funzione il prodotto, si prega di leggere attentamente l'intero manuale d'uso fino alla fine, anche se si ha familiarità con l'uso di un prodotto simile in passato.
- Conservare il presente manuale d'uso per future consultazioni: è parte integrante del prodotto e può contenere importanti istruzioni per la messa in funzione, il funzionamento e la cura del prodotto.
- Assicurarsi che le persone che utilizzeranno il prodotto leggano il presente manuale d'uso.
- Se regalate, donate o vendete questo prodotto a terzi, consegnate loro questo manuale d'uso insieme al prodotto e ricordate loro di leggerlo.
- Durante il periodo di garanzia, si consiglia di conservare l'imballaggio originale del prodotto: in questo modo il prodotto sarà protetto al meglio in caso di trasporto.

### LA VERSIONE PIÙ AGGIORNATA DEL MANUALE D'USO

A causa delle continue innovazioni dei prodotti Salente e dei cambiamenti legislativi, è sempre possibile trovare la versione più aggiornata di questo manuale d'uso sul sito web [www.salente.eu](http://www.salente.eu) o semplicemente scansionando il codice QR riportato di seguito con il proprio telefono cellulare:



### AVVERTENZE E ISTRUZIONI DI SICUREZZA

- Utilizzare il prodotto solo come specificato in questo manuale d'uso.
- Questo prodotto può essere utilizzato da bambini di età pari o superiore a 8 anni e da persone con ridotte capacità fisiche, sensoriali o mentali o con scarsa esperienza e conoscenza, a condizione che siano sorvegliati o che siano stati istruiti sull'uso sicuro dell'apparecchio e che ne comprendano i potenziali pericoli.
- Disimballare il prodotto con cura e fare attenzione a non gettare via nessuna parte del materiale di imballaggio prima di aver trovato tutti i componenti del prodotto.
- Rimuovere tutti gli imballaggi e i materiali di marketing dal prodotto prima del primo utilizzo.
- Prestare particolare attenzione se il prodotto viene utilizzato in presenza di bambini. Posizionare sempre il prodotto fuori dalla loro portata. I bambini devono essere sorvegliati per evitare che giochino con il prodotto.
- Non permettere che il prodotto venga utilizzato come giocattolo.
- Installare sempre il prodotto in un luogo piano, duro, asciutto e stabile.
- Non collocare mai il prodotto su superfici inclinate.

- Il prodotto è progettato per l'uso in case, uffici e aree simili. Non utilizzarlo per scopi commerciali, medici o di altro tipo.
- Il prodotto non è destinato al funzionamento continuo.
- Questo prodotto è progettato per l'uso in interni, non utilizzarlo all'aperto.
- Non utilizzare mai accessori non forniti o non destinati a questo prodotto.
- Prima di ogni utilizzo, accertarsi che l'accessorio selezionato non sia danneggiato. Non utilizzare mai il prodotto con accessori danneggiati.
- Non riparare mai il prodotto da soli e non apportarvi alcuna modifica! Affidare tutte le riparazioni e le regolazioni di questo prodotto a un'azienda/servizio professionale. La manomissione del prodotto durante il periodo di validità della garanzia comporta il rischio di perdere i benefici della stessa.
- Non scuotere il prodotto e assicurarsi che non cada a terra.
- Non utilizzare mai il prodotto se non funziona correttamente, se è caduto a terra e si è danneggiato o se è caduto in acqua. In questo caso, è necessario rivolgersi a un'azienda/servizio professionale per la riparazione.
- Utilizzare e conservare il prodotto lontano da gas esplosivi, sostanze infiammabili, combustibili e volatili (solventi, vernici, adesivi, ecc.).
- Non esporre il prodotto a temperature estreme, alla luce diretta del sole, a un'umidità eccessiva (ad es. bagno, sauna, piscina, ecc.) e non collocarlo in ambienti eccessivamente polverosi.
- Non collocare il prodotto vicino a stufe, fiamme libere o altri apparecchi o attrezzature che sono fonti di calore.
- Non utilizzare il prodotto nel raggio d'azione di un forte campo elettromagnetico (ad es. forno a microonde).
- Non collocare il prodotto o i suoi accessori sopra o vicino a un fornello elettrico o a gas o sul bordo di un tavolo o di un piano di lavoro della cucina.
- Non utilizzare il prodotto per scopi diversi da quelli per cui è stato concepito.
- Non spruzzare o sciacquare il prodotto con acqua o altri liquidi, né immergerlo in acqua o altri liquidi, anche solo parzialmente.
- Se il prodotto cade in acqua, non utilizzarlo in nessun caso e consegnarlo a un centro di assistenza autorizzato per un controllo.
- Il produttore non è responsabile di eventuali danni causati da un uso improprio dell'apparecchio e dei suoi accessori.
- Non utilizzare il prodotto per riporre oggetti e assicurarsi che nessun altro oggetto sia posizionato sul prodotto quando lo si ripone.
- Mantenere il prodotto pulito. Per la pulizia, seguire le istruzioni riportate nel capitolo Pulizia e manutenzione.
- La pulizia e la manutenzione da parte dell'utente non devono essere eseguite da bambini, a meno che non abbiano almeno 8 anni e non siano sorvegliati. I bambini di età inferiore agli 8 anni devono stare lontani dal prodotto.

- Pulire sempre le superfici del prodotto che entrano in contatto con gli alimenti o i prodotti alimentari seguendo le istruzioni contenute in questo manuale d'uso.
- Prima di collegare il prodotto a una presa di corrente, accertarsi che il voltaggio indicato sulla targhetta del prodotto corrisponda a quello della presa di corrente.
- Svolgere completamente il cavo di alimentazione prima di utilizzare il prodotto.
- Non avvolgere il cavo di alimentazione intorno al prodotto.
- Non collegare o scollegare il cavo di alimentazione del prodotto dalla presa elettrica con le mani bagnate.
- Assicurarsi che la forcella del cavo di alimentazione non entri in contatto con umidità, acqua o altri liquidi. Se ciò dovesse ancora accadere, asciugare accuratamente la forchetta prima di utilizzarla nuovamente.
- Non scollegare il prodotto dalla presa di corrente tirando il cavo di alimentazione. Si potrebbero verificare danni al cavo di alimentazione o alla presa elettrica. Scollegare il cavo di alimentazione dalla presa di corrente tirando la spina.
- Non collocare oggetti pesanti sul cavo di alimentazione. Assicurarsi che il cavo di alimentazione non penda oltre il bordo del tavolo e non tocchi superfici calde o oggetti appuntiti.
- Pulire sempre il cavo di alimentazione solo con un panno asciutto, non lavarlo mai con acqua.
- Spegnere e scollegare sempre il prodotto quando non viene utilizzato, quando viene lasciato incustodito e prima di effettuare operazioni di pulizia, manutenzione o stoccaggio.
- Mantenere il cavo di alimentazione asciutto.
- Collegare il prodotto solo a una presa di corrente correttamente collegata a terra.
- Non collegare il prodotto a una prolunga.
- Se il cavo di alimentazione è danneggiato, farlo sostituire da un centro di assistenza qualificato per evitare situazioni pericolose. È vietato utilizzare il prodotto con un cavo di alimentazione danneggiato.
- Questo prodotto non è destinato a essere controllato da un programmatore, da un interruttore orario esterno o da un telecomando.
- Spegnere sempre il prodotto e scollegarlo dalla presa di corrente dopo l'uso.
- Non utilizzare il prodotto in prossimità di materiali infiammabili come strofinacci, tende, tendaggi, ecc.
- Non utilizzare il prodotto in prossimità di oggetti o superfici che possono essere danneggiati dal vapore (ad es. pareti, carta da parati, quadri, armadietti sospesi, scaffali, ecc.)
- Quando il prodotto è in funzione, la temperatura di alcune superfici può essere più elevata. Non toccare le superfici riscaldate del prodotto o dei suoi accessori per non rischiare di bruciarsi.

- Durante il funzionamento, è necessario lasciare uno spazio libero di almeno 15 cm su tutti i lati del prodotto per garantire una sufficiente circolazione dell'aria.
- Non coprire le aperture di ventilazione del prodotto.

## CONTENUTO DELL'IMBALLAGGIO

- Friggitrice ad aria calda
- Cestino per friggere
- Griglia di cottura + 4 piedini in silicone
- Istruzioni per l'uso

## DESCRIZIONE DELLE PARTI



**B**

- 1) Foro di ingresso dell'aria
- 2) Foro di uscita dell'aria
- 3) Foro di uscita dell'aria

- 4) Foro di ingresso dell'aria
- 5) Foro di uscita dell'aria
- 6) Cavo di alimentazione

**C**

- 1) Cestino per friggere
- 2) Griglia per friggere
- 3) Impugnatura della griglia di frittura

- 4) Piede in silicone
- 5) Maniglia del cestello per friggere

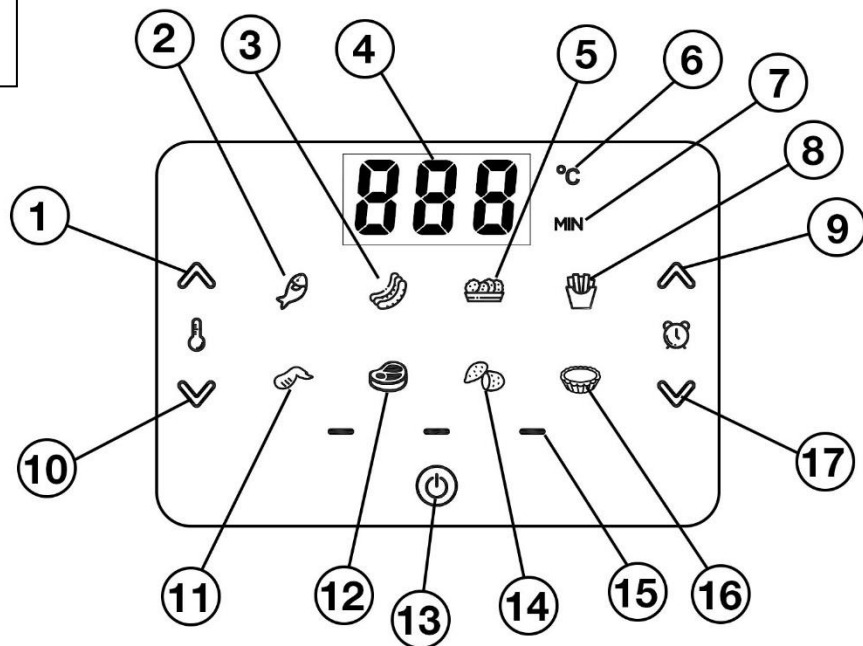
**D**

- 1) Quadrante di aumento della temperatura
- 2) Selettore e indicatore del programma di preparazione del pesce
- 3) Selettore e indicatore del programma di salsicce
- 4) Indicatore della temperatura impostata o del tempo impostato e di funzionamento o dello spegnimento della friggitrice ("OFF")  
Indicatore di avanzamento del programma
- 5) Selettore di crocchette di pollo e indicatore di programma
- 6) Indicatore dell'unità di temperatura in °C
- 7) Indicatore dell'unità di tempo in minuti
- 8) Selettore e indicatore di programma per la preparazione di patatine fritte

- 9) Selettore dell'estensione temporale
- 10) Quadrante di riduzione della temperatura
- 11) Selettore dell'ala di pollo e indicatore di programma
- 12) Selettore e indicatore del programma bistecca
- 13) Interruttore principale
- 14) Selettore e indicatore del programma di preparazione delle patate
- 15) Indicatore di avanzamento del programma
- 16) Selettore e indicatore del programma Muffin
- 17) Selettore di riduzione del tempo

## SPECIFICHE

- 8 programmi preimpostati
- Impostazioni di temperatura da 80 a 200 °C
- Possibilità di impostare il tempo di cottura nell'intervallo 1-60 minuti
- Volume del cestello di frittura: 4,3 l
- Elemento riscaldante in acciaio inox (materiale S304)
- Protezione contro il surriscaldamento
- Certificazione LFGB per un contatto sicuro della superficie della bilancia con gli alimenti
- Certificazione CE, RoHS
- Tensione nominale: 220-240 V
- Frequenza nominale: 50/60 Hz
- Potenza nominale in ingresso: 1500 W
- Rumore: 65 dB(A)
- Dimensioni (l × h × h): 26,7 × 35,7 × 28,7 cm
- Peso: 3,94 kg

Il valore di emissione sonora dichiarato di questo apparecchio è di 65 dB(A), ovvero il livello di potenza sonora A rispetto a una potenza sonora di riferimento di 1 pW.

### Grado di protezione contro le scosse elettriche:

Classe I - La protezione contro le scosse elettriche è garantita da un isolamento di base e dal collegamento delle parti inanimate dell'apparecchio al conduttore di protezione della rete.

## PRIMA DEL PRIMO UTILIZZO

1. Prima del primo utilizzo, estrarre il cestello di frittura **C1** tirando verso di sé la maniglia **A5** e rimuovere la griglia di frittura **C2** con i quattro piedini in silicone **C4**.
2. Lavare accuratamente il tutto con acqua calda utilizzando un detersivo neutro per piatti, quindi risciacquare con acqua pulita e lasciare asciugare liberamente o passare un panno da cucina.
3. Inserire nuovamente la griglia di frittura **C2** con i quattro piedini in silicone **C4** nel cestello di frittura **C1** e farla scorrere nella friggitrice utilizzando la maniglia **A5**.
4. La friggitrice è ora pronta per l'uso.

Tutti i componenti **C1**, **C2** e **C4** sono lavabili in lavastoviglie.

## SERVIZIO

1. Inserire la spina del cavo di alimentazione del **B6** in una presa di corrente.
2. Viene emesso un breve segnale acustico, il display si illumina completamente per un momento e poi rimane acceso solo l'interruttore principale **D13**. La spia è accesa in modo permanente quando il cavo di alimentazione è collegato a una presa di corrente.
3. Estrarre il cestello **C1** tirando verso di sé la maniglia **A5**.
4. Collocare gli ingredienti desiderati nel cestello di frittura **C1**, rispettando il livello di riempimento massimo consentito, contrassegnato dalla scritta "MAX" sul lato interno del cestello.
5. Far scorrere il cestello di frittura **C1** nella friggitrice.
6. La friggitrice è ora pronta per essere utilizzata in una delle due modalità descritte di seguito.

## ATTENZIONE:

- Quando si maneggia il cestello di frittura durante e dopo la cottura, tenerlo solo per l'impugnatura **C5**, altrimenti c'è il rischio di ustioni.
- Non toccare mai il cestello **C1** o l'interno della friggitrice durante o dopo la cottura, perché sono molto caldi!
- Non versare olio o altri liquidi nella friggitrice.
- Fare attenzione a non scottarsi con il vapore caldo quando si maneggia il cestello di cottura **C1** durante o dopo la cottura.
- **!!! Posizionare il cestello di frittura solo su un tappetino resistente al calore (è molto caldo)!!!**
- **!!! Non utilizzare mai carta da forno o pellicola per alimenti nella friggitrice (rischio di incendio)!!!**

## CONSIGLI PER LA PREPARAZIONE:

- Se si dispone di alimenti a strati, si consiglia di girarli o scuoterli durante la cottura per garantire una cottura più uniforme.
- Quando si preparano le verdure, si consiglia di asciugarle con cura per non prolungare inutilmente i tempi di cottura o ridurre la cottura.



## Preparazione degli alimenti in modalità manuale:

In modalità manuale, è possibile impostare il tempo e la temperatura di cottura. Il display funge anche da pannello di controllo a sfioramento: basta un semplice tocco sul simbolo desiderato.









1. Toccare la spia dell'interruttore principale **D13**.
2. Il display alternerà la temperatura predefinita di 180 °C e un tempo di 15 minuti.
2. Si può cambiare prima e durante la cottura:
  - da 180 °C a un valore compreso nell'intervallo 80-200 °C e con incrementi di 5 °C, toccando gli indicatori di variazione della temperatura meno(**D10**) o più(**D1**). Per scorrere i valori più velocemente, è necessario tenere il dito sul simbolo.
  - da 15 minuti a un valore compreso nell'intervallo 1-60 minuti e con incrementi di 1 minuto, toccando gli indicatori di cambio orario meno(**D17**) o più(**D9**). Per scorrere i valori più velocemente, è necessario tenere il dito sul simbolo.
4. È quindi possibile avviare la cottura toccando l'indicatore dell'interruttore principale **D13**.
5. L'avanzamento della cottura è indicato sul display dai simboli **D15** in corso e dalla contemporanea visualizzazione alternata della temperatura impostata e del tempo trascorso.
6. Anche durante la cottura è possibile modificare la temperatura impostata o il tempo rimanente toccando gli indicatori di variazione della temperatura meno(**D10**) o più(**D1**) o di variazione del tempo meno(**D17**) o più(**D9**). Per scorrere i valori più velocemente, è necessario tenere il dito sul simbolo.
7. Durante la cottura, è possibile controllare il grado di cottura del cibo estraendo il cestello di frittura. Il conto alla rovescia si interrompe automaticamente. La cottura riprende solo quando si rimette il cestello nella friggitrice. Il tempo massimo per continuare la cottura dopo aver rimosso il cestello di frittura mentre il programma è in corso è di 60 minuti.
8. La cottura può essere interrotta prematuramente toccando l'indicatore dell'interruttore principale **D13** o automaticamente allo scadere del tempo impostato.
9. La fine della cottura è indicata dalla visualizzazione del simbolo "**OFF**" sul display **D4** e dei simboli **D15** in corso sul display per circa 20 secondi, seguiti da un segnale acustico (5 bip lunghi).

## Preparazione degli alimenti in modalità completamente automatica:

Nella modalità completamente automatica, è possibile utilizzare uno degli 8 programmi preimpostati (vedi sotto), in cui il tempo e la temperatura di cottura sono preimpostati dalla fabbrica. Il display funge anche da pannello di controllo a sfioramento: basta un semplice tocco sul simbolo desiderato.

1. Toccare la spia dell'interruttore principale **D13**.
2. Il display alternerà una temperatura di 180 °C e un tempo di 15 minuti.
3. A questo punto è possibile selezionare uno degli 8 programmi preimpostati toccando semplicemente il relativo simbolo, che lampeggerà (uno dei simboli **D2, 3, 5, 8, 11, 12, 14, 16**).
4. È quindi possibile avviare la cottura toccando l'indicatore dell'interruttore principale **D13**.
5. Si può cambiare prima e durante la cottura:
  - da 180 °C a un valore compreso nell'intervallo 80-200 °C e con incrementi di 5 °C, toccando gli indicatori di variazione della temperatura meno(**D10**) o più(**D1**). Per scorrere i valori più velocemente, è necessario tenere il dito sul simbolo.
  - da 15 minuti a un valore compreso nell'intervallo 1-60 minuti e con incrementi di 1 minuto, toccando gli indicatori di cambio orario meno(**D17**) o più(**D9**). Per scorrere i valori più velocemente, è necessario tenere il dito sul simbolo.
6. È quindi possibile avviare la cottura toccando l'indicatore dell'interruttore principale **D13**.
7. L'avanzamento della cottura è indicato sul display dai simboli **D15** in corso , dal simbolo lampeggiante del programma selezionato (uno dei simboli **D2, 3, 5, 8, 11, 12, 14, 16**) e dalla visualizzazione simultanea e alternata della temperatura impostata e del tempo trascorso.
8. Anche durante la cottura è possibile modificare la temperatura impostata o il tempo rimanente toccando gli indicatori di variazione della temperatura meno(**D10**) o più(**D1**) o di variazione del tempo meno(**D17**) o più(**D9**). Per scorrere i valori più velocemente, è necessario tenere il dito sul simbolo.
9. Durante la cottura, è possibile controllare il grado di cottura del cibo estraendo il cestello di frittura. Il conto alla rovescia del tempo di cottura si interrompe automaticamente. La cottura riprende solo quando si rimette il cestello nella friggitrice. Il tempo massimo per continuare la cottura dopo aver rimosso il cestello di frittura mentre il programma è in corso è di 60 minuti.
10. La cottura può essere interrotta prematuramente toccando l'indicatore dell'interruttore principale **D13** o automaticamente allo scadere del tempo impostato.
11. La fine della cottura è segnalata dalla visualizzazione del simbolo "**OFF**" sul display **D4** e dei simboli **D15** in corso sul display per circa 20 secondi, seguiti da un segnale acustico (5 bip lunghi).

## PANORAMICA DEI PROGRAMMI PREIMPOSTATI

Programma	Simbolo visualizzato sul display	Temperatura	Tempo
Impostazioni predefinite	Tutte le icone sono accese	180 °C	15 min.
Pesce		180 °C	15 min.
Salsicce		160 °C	15 min.
Crocchette di pollo		180 °C	10 min.
Patatine fritte		180 °C	15 min.
Ali di pollo		180 °C	15 min.
Steak		180 °C	10 min.
Patate		200 °C	30 min.
Muffiny		160 °C	15 min.

**Attenzione:**

**Non immergere mai la friggitrice in acqua, né pulirla sotto l'acqua corrente o metterla in lavastoviglie.**

- Per pulire l'esterno della friggitrice, utilizzare un panno morbido inumidito con acqua tiepida. Non utilizzare detergenti aggressivi, diluenti o solventi, altrimenti la superficie della friggitrice potrebbe danneggiarsi.
- Prima di qualsiasi operazione di pulizia, spegnere e scollegare sempre la friggitrice e lasciarla raffreddare per almeno 30 minuti.
- **Prestare particolare attenzione alla pulizia della parte superiore della friggitrice (display), più soggetta a graffi.**
- La friggitrice e il cavo di alimentazione non sono lavabili in lavastoviglie.
- Il cestello **C1** (compreso il manico **C5**), la griglia **C2** e i quattro piedini in silicone **C4** sono lavabili in lavastoviglie.
- Per lavare il cestello di frittura **C1** e la griglia di frittura **C2** dopo il normale funzionamento non sono necessari detergenti o altri agenti pulenti. La superficie è altamente antiaderente e per lavarla è sufficiente acqua calda seguita da una perfetta passata con una spugna bagnata e poi asciutta.



**Smaltimento:** Se il foglio informativo, l'imballaggio o l'etichetta del prodotto contengono il simbolo del bidone barrato, significa che nell'Unione Europea tutti i prodotti elettrici ed elettronici, le pile e gli accumulatori contrassegnati in questo modo devono essere collocati in contenitori per rifiuti differenziati alla fine del loro ciclo di vita. Non smaltire questi prodotti nei rifiuti urbani non differenziati.

**DICHIARAZIONE DI CONFORMITÀ**

Abacus Electric, s.r.o. dichiara che il prodotto SALENTE HotAir soddisfa i requisiti delle norme e dei regolamenti applicabili a questo tipo di apparecchiature. Il testo completo della Dichiarazione di conformità è disponibile all'indirizzo <http://ftp.salente.cz/ce>.

**Importatore / Produttore**

Abacus Electric, s.r.o.

Planá 2, 370 01, Repubblica Ceca

Made in P.R.C.  
Copyright © Abacus Electric, s.r.o.  
[www.salente.eu](http://www.salente.eu)

Tutti i diritti riservati.

Il design e l'aspetto sono soggetti a modifiche senza preavviso.

## Kazalo vsebine

UVOD .....	103
NAJNOVEJŠO RAZLIČICO UPORABNIŠKEGA PRIROČNIKA. ....	103
VARNOSTNA OPOZORILA IN NAVODILA .....	103
VSEBINA EMBALAŽE.....	106
OPIS DELOV .....	106
SPECIFIKACIJE .....	109
PRED PRVO UPORABO .....	109
STORITEV.....	110
PREGLED PREDNASTAVLJENIH PROGRAMOV .....	113
ČIŠČENJE.....	114

- Preden začnete uporabljati ta izdelek, natančno preberite celoten uporabniški priročnik do konca, tudi če ste v preteklosti že uporabljali podoben izdelek.
- Ta uporabniški priročnik shranite za poznejšo uporabo - je sestavni del izdelka in lahko vsebuje pomembna navodila za zagon, delovanje in nego izdelka.
- Poskrbite, da bodo drugi uporabniki, ki bodo uporabljali ta izdelek, prebrali ta uporabniški priročnik.
- Če ta izdelek podarite, podarite ali prodate drugim, jim skupaj z njim izročite ta uporabniški priročnik in jih opozorite, naj ga preberejo.
- Priporočamo, da v garancijskem obdobju shranite originalno embalažo izdelka - tako bo izdelek pri prevozu najbolje zaščiten.

### NAJNOVEJŠO RAZLIČICO UPORABNIŠKEGA PRIROČNIKA.

Zaradi nenehnih inovacij izdelkov Salente in sprememb zakonodaje lahko vedno najdete najnovejšo različico tega uporabniškega priročnika na spletnem mestu [www.salente.eu](http://www.salente.eu) ali tako, da z mobilnim telefonom preprosto skenirate spodaj prikazano kodo QR:



### VARNOSTNA OPOZORILA IN NAVODILA

- Izdelek uporabljajte le, kot je določeno v tem uporabniškem priročniku.
- Ta izdelek lahko uporabljajo otroci, stari 8 let ali več, in osebe z zmanjšanimi fizičnimi, senzoričnimi ali duševnimi sposobnostmi ali s pomanjkanjem izkušenj in znanja, če so pod nadzorom ali so bili poučeni o varni uporabi naprave in razumejo morebitne nevarnosti.
- Izdelek skrbno razpakirajte in pazite, da ne zavržete nobenega dela embalaže, preden ne najdete vseh sestavnih delov izdelka.
- Pred prvo uporabo z izdelka odstranite vso embalažo in tržno gradivo.
- Če izdelek uporabljate v bližini otrok, bodite še posebej previdni. Izdelek vedno postavite izven njihovega dosega. Otroke je treba nadzorovati, da se ne igrajo z izdelkom.
- Izdelka ne smete uporabljati kot igračo.
- Izdelek vedno namestite na ravnem, trdem, suhem in stabilnem mestu.
- Izdelka nikoli ne postavljajte na nagnjene površine.
- Izdelek je namenjen uporabi v domovih, pisarnah in podobnih prostorih. Ne uporabljajte ga v komercialne, medicinske ali druge namene.
- Izdelek ni namenjen neprekinjenemu delovanju.

- Ta izdelek je namenjen za uporabo v zaprtih prostorih, ne uporabljajte ga na prostem.
- Nikoli ne uporabljajte dodatkov, ki niso priloženi temu izdelku ali zanj niso namenjeni.
- Pred vsako uporabo se prepričajte, da izbrana dodatna oprema ni poškodovana. Izdelka nikoli ne uporabljajte s poškodovanimi dodatki.
- Nikoli ne popravljajte izdelka sami ali ga kakor koli spreminjajte! Vsa popravila in prilagoditve tega izdelka zaupajte strokovnemu podjetju/servisu. Če v času veljavnosti garancije posegate v izdelek, tvegate izgubo garancijskih ugodnosti.
- Izdelka ne stresajte in pazite, da ga ne spustite na tla.
- Izdelka nikoli ne uporabljajte, če ne deluje pravilno, če je padel na tla in se poškodoval ali če je padel v vodo. V tem primeru ga dajte popraviti strokovnemu podjetju/storitvi.
- Izdelek uporabljajte in shranjujte stran od eksplozivnih plinov, vnetljivih, gorljivih in hlapljivih snovi (topila, barve, lepila itd.).
- Izdelka ne izpostavljajte ekstremnim temperaturam, neposredni sončni svetlobi, prekomerni vlažnosti (npr. kopalnica, savna, bazen itd.) in ga ne postavljajte v preveč prašna okolja.
- Izdelka ne postavljajte v bližino grelnikov, odprtega ognja ali drugih naprav ali opreme, ki so vir toplote.
- Izdelka ne uporabljajte v območju močnega elektromagnetnega polja (npr. mikrovalovna pečica).
- Izdelka ali njegove dodatne opreme ne postavljajte na električni ali plinski štedilnik ali v njegovo bližino ali na rob mize ali kuhinjske delovne plošče.
- Izdelka ne uporabljajte za druge namene, kot je namenjen.
- Izdelka ne pršite, ne spirajte z vodo ali drugo tekočino in ga ne potaplajte v vodo ali drugo tekočino niti delno.
- Če izdelek pade v vodo, ga v nobenem primeru ne uporabljajte in ga predajte v pregled pooblaščenemu servisnemu centru.
- Proizvajalec ne odgovarja za škodo, ki bi nastala zaradi nepravilne uporabe aparata in njegove dodatne opreme.
- Izdelka ne uporabljajte za shranjevanje predmetov in poskrbite, da med shranjevanjem na izdelek ne položite drugih predmetov.
- Izdelek ohranjajte čist. Pri čiščenju upoštevajte navodila v poglavju Čiščenje in vzdrževanje.
- Čiščenje in vzdrževanje s strani uporabnika ne smejo opravljati otroci, razen če so stari vsaj 8 let in pod nadzorom. Otroci, mlajši od 8 let, ne smejo uporabljati izdelka.
- Površine izdelka, ki pridejo v stik s hrano ali živili, vedno očistite v skladu z navodili v tem uporabniškem priročniku.



- Pred priključitvijo izdelka na električno vtičnico se prepričajte, da se napetost na tablici z nazivom izdelka ujema z napetostjo v vaši električni vtičnici.
- Pred uporabo izdelka popolnoma odvijte napajalni kabel.
- Napajalnega kabla ne ovijte okoli izdelka.
- Napajalnega kabla izdelka ne priključujte ali izključujte iz električne vtičnice z mokrimi rokami.
- Prepričajte se, da vilica napajalnega kabla ne pride v stik z vlago, vodo ali drugimi tekočinami. Če se to še vedno dogaja, vilice pred ponovno uporabo skrbno osušite.
- Izdelka ne odklopite iz vtičnice z vlečenjem napajalnega kabla. Lahko pride do poškodb napajalnega kabla ali električne vtičnice. Napajalni kabel izklopite iz vtičnice tako, da izvlečete vtič.
- Na napajalni kabel ne postavljajte težkih predmetov. Prepričajte se, da napajalni kabel ne visi čez rob mize ali se dotika vročih površin ali ostrih predmetov.
- Napajalni kabel vedno čistite samo s suho krpo, nikoli ga ne umivajte z vodo.
- Izdelek vedno izklopite in izvlecite iz električnega omrežja, kadar ga ne uporabljate, kadar ga pustite brez nadzora ter pred čiščenjem, vzdrževanjem ali skladiščenjem.
- Napajalni kabel naj bo suh.
- Izdelek priključite le na ustrezno ozemljeno vtičnico.
- Izdelka ne priključite na podaljšek.
- Če je napajalni kabel poškodovan, ga dajte zamenjati v usposobljenem servisnem centru, da se izognete nevarni situaciji. Prepovedano je uporabljati izdelek s poškodovanim napajalnim kablom.
- Ta izdelek ni namenjen krmiljenju s programatorjem, zunanjim časovnim stikalom ali daljinskim upravljalnikom.
- Po uporabi izdelek vedno izklopite in izključite iz vtičnice.
- Izdelka ne uporabljajte v bližini vnetljivih materialov, kot so kuhinjske brisače, zavese, prekrivala itd.
- Izdelka ne uporabljajte v bližini predmetov ali površin, ki jih para lahko poškoduje (npr. sten, tapet, slik, visečih omar, polic itd.).
- Ko izdelek deluje, je lahko temperatura nekaterih njegovih površin višja. Ne dotikajte se segretyh površin izdelka ali njegove dodatne opreme, sicer se lahko opečete.
- Med delovanjem mora biti na vseh straneh izdelka vsaj 15 cm prostega prostora, da se zagotovi zadostno kroženje zraka.
- Ne zakrivajte prezračevalnih odprtin izdelka.

## VSEBINA EMBALAŽE

- Friteza za vroč zrak
- Košara za cvrtje
- Rešetka za cvrtje + 4 silikonske nogice
- Navodila za uporabo

## OPIS DELOV

**A**



- 1) Odprtina za dovod zraka  
2) Sprednji del košare za cvrtje  
3) Protizdrsna noga

- 4) Nadzorna plošča na dotik z digitalnim zaslonom  
5) Ročaj košare za cvrtje  
6) Protizdrsna noga

**B**

- 1) Odprtina za dovod zraka
- 2) Odprtina za izpust zraka
- 3) Odprtina za izpust zraka

- 4) Odprtina za dovod zraka
- 5) Odprtina za izpust zraka
- 6) Napajalni kabel

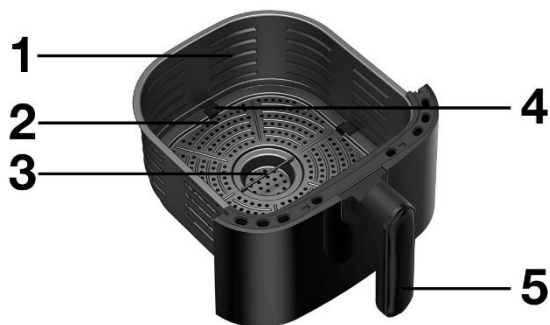
**C**

- 1) Košara za cvrtje
- 2) Rešetka za cvrtje
- 3) Oprijem rešetke za cvrtje

- 4) Silikonsko stopalo
- 5) Ročaj košare za cvrtje

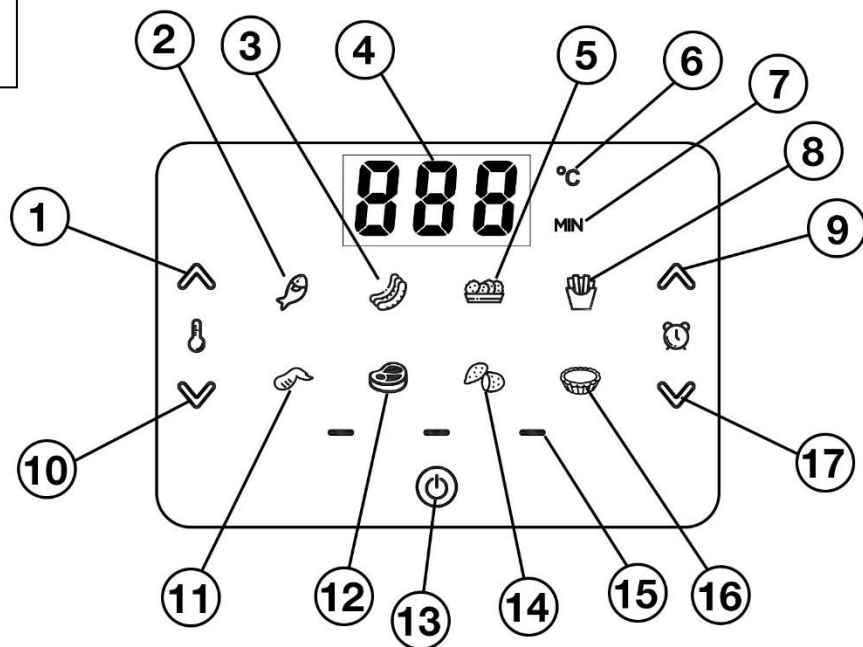
**D**

- 1) Številka za povečanje temperature
- 2) izbirnik in indikator programa za pripravo rib
- 3) Izbirnik in indikator programa za klobase
- 4) Indikator nastavljenega temperature ali nastavljenega in delujočega časa ali izklopa cvrtnika ("OFF")  
Kazalnik napredka programa
- 5) Izbirnik za piščančje koščke in indikator programa
- 6) Indikator enote temperature v °C
- 7) Indikator časovne enote v minutah
- 8) Selektor in indikator programa za pripravo ocvrtega krompirčka

- 9) Izbirnik časovnega podaljška
- 10) Številka za zmanjšanje temperature
- 11) Selektor piščančjih kril in indikator programa
- 12) izbirnik in indikator programa Steak
- 13) Glavno stikalo
- 14) Izbirnik in indikator programa za pripravo krompirja
- 15) Kazalnik napredka programa
- 16) Izbirnik in indikator programa za mafine
- 17) Izbirnik za skrajšanje časa

## SPECIFIKACIJE

- 8 prednastavljenih programov
- Nastavitve temperature od 80-200 °C
- Možnost nastavitve časa kuhanja v razponu 1-60 minut
- Prostornina košare za cvrtje: 4,3 l
- grelni element iz nerjavečega jekla (material S304)
- Zaščita pred pregrevanjem
- Certifikat LFGB za varen stik površine tehtnice z živili
- Certificiranje CE, RoHS
- Nazivna napetost: 220-240 V
- Nazivna frekvenca: 50/60 Hz
- Nazivna vhodna moč: 1500 W
- Hrup: 65 dB(A)
- Dimenzije (š × v × h): 26,7 × 35,7 × 28,7 cm
- Teža: 3,94 kg

Deklarirana vrednost emisije hrupa te naprave je 65 dB(A), kar je raven zvočne moči A glede na referenčno zvočno moč 1 pW.

### Stopnja zaščite pred električnim udarom:

Razred I - Zaščita pred električnim udarom je zagotovljena z osnovno izolacijo in priključitvijo neživih delov naprave na zaščitni vodnik omrežja.

## PRED PRVO UPORABO

1. Pred prvo uporabo izvlecite košaro za cvrtje **C1** tako, da potegnete ročaj **A5** proti sebi, in odstranite mrežo za cvrtje **C2** s štirimi silikonskimi nogicami **C4**.
2. Vse temeljito operite s toplo vodo z nevtralnimi detergentom za pomivanje posode, nato sperite s čisto vodo in pustite, da se prosto posuši, ali obrišite s kuhinjsko brisačo.
3. Mrežo za cvrtje **C2** s štirimi silikonskimi nogicami **C4** vstavite nazaj v košaro za cvrtje **C1** in jo z ročajem **A5** potisnite nazaj v cvrtnik.
4. Friteza je zdaj pripravljena za uporabo.

Vse zgoraj navedene dele **C1**, **C2** in **C4** je mogoče pomivati v pomivalnem stroju.

## STORITEV

1. Vtič napajalnega kabla **B6** vtaknite v električno vtičnico.
2. Zasliši se kratek zvočni signal, zaslon za trenutek popolnoma zasveti, nato pa ostane prižgano samo glavno stikalo **D13**. Ko je napajalni kabel priključen v električno vtičnico, indikatorska lučka stalno sveti.
3. Potegnite košaro za cvrtje **C1** ven tako, da potegnete ročaj **A5** proti sebi.
4. V košarico za cvrtje **C1** položite zelene sestavine in upoštevajte najvišjo dovoljeno stopnjo polnjenja, ki je označena z oznako "MAX" na notranji strani košarice.
5. Košaro za cvrtje **C1** potisnite nazaj v cvrtnik.
6. Friteza je zdaj pripravljena za uporabo v enem od dveh spodaj opisanih načinov.

## OPOZORILO:

- Med kuhanjem in po njem držite košaro za cvrtje le za ročaj **C5**, sicer obstaja nevarnost opeklin.
- Med kuhanjem ali po njem se nikoli ne dotikajte koša za cvrtje **C1** ali notranjosti cvrtnika, saj sta zelo vroča!
- V cvrtnik ne vlivajte olja ali drugih tekočin.
- Pri rokovanju s košaro za cvrtje **C1** med kuhanjem ali po njem pazite, da se ne opečete z vročo paro.
- **!!! Košarico za cvrtje postavite le na toplotno odporno podlago (je zelo vroča) !!!**
- **!!! Nikoli ne uporabljajte papirja za peko ali folije za živila v cvrtniku (nevarnost požara) !!!**

## NASVETI ZA PRIPRAVO:

- Če živila nalagate po plasteh, priporočamo, da jih med kuhanjem obračate ali stresate, da se enakomerno zapečejo.
- Pri pripravi zelenjave priporočamo, da jo skrbno osušite, da ne bi po nepotrebem podaljšali časa kuhanja ali zmanjšali mesnatosti.

## Priprava hrane v ročnem načinu:

V ročnem načinu lahko nastavite čas in temperaturo kuhanja. Zaslon deluje tudi kot nadzorna plošča na dotik, zato je potreben le preprost dotik želenega simbola.

1. Dotaknite se indikatorja glavnega stikala **D13**.
2. Na zaslonu se izmenično prikazujeta tovarniško nastavljena privzeta temperatura 180 °C in čas 15 minut.
2. Spremenite ga lahko pred in med kuhanjem:
  - temperaturo s 180 °C na vrednost v razponu 80-200 °C in v korakih po 5 °C z dotikom indikatorjev spremembe temperature minus(**D10**) ali plus(**D1**). Za hitrejše premikanje po vrednostih morate prst pridržati na simbolu.
  - časa s 15 minut na vrednost v razponu 1-60 minut in v korakih po 1 minuti, tako da se dotaknete kazalnikov za spremembo časa minus(**D17**) ali plus(**D9**). Za hitrejše premikanje po vrednostih morate prst pridržati na simbolu.
4. Kuhanje lahko nato začnete z dotikom indikatorja glavnega stikala **D13**.
5. Potek kuhanja je na zaslonu prikazan s tekočimi simboli **D15** in sočasnim izmeničnim prikazom nastavljene temperature in pretečenega časa.
6. Nastavljeno temperaturo ali preostali čas lahko spremenite tudi med kuhanjem, tako da se dotaknete indikatorjev spremembe temperature minus(**D10**) ali plus(**D1**) ali spremembe časa minus (**D17**) ali plus (**D9**). Za hitrejše premikanje po vrednostih morate prst pridržati na simbolu.
7. Med kuhanjem lahko pripravljenost hrane preverite tako, da izvlečete košaro za cvrtje. Odštevanje se samodejno ustavi. Kuhanje se bo nadaljevalo šele, ko boste košaro za cvrtje postavili nazaj v cvrtnik. Najdaljši čas za nadaljevanje kuhanja po odstranitvi košare za cvrtje med delovanjem programa je 60 minut.
8. Kuhanje lahko predčasno prekinete z dotikom indikatorja glavnega stikala **D13** ali samodejno po preteku nastavljenege časa.
9. Konec kuhanja je označen s prikazom simbola "**OFF**" na zaslonu **D4** in tekočih simbolov **D15** na zaslonu za približno 20 sekund, čemur sledi zvočni signal (5 dolgih piskov).







## Priprava hrane v popolnoma samodejnem načinu:

V popolnoma samodejnem načinu lahko uporabite enega od 8 prednastavljenih programov (glej spodaj), pri katerih sta čas in temperatura kuhanja tovarniško nastavljena. Zaslona deluje tudi kot nadzorna plošča na dotik, zato je potreben le preprost dotik želenega simbola.

1. Dotaknite se indikatorja glavnega stikala **D13**.
2. Na zaslonu se izmenično prikazujeta temperatura 180 °C in čas 15 minut.
3. Zdaj lahko izberete katerega koli od 8 prednastavljenih programov tako, da se dotaknete njegovega simbola, ki bo utripal (eden od simbolov **D2, 3, 5, 8, 11, 12, 14, 16**).
4. Kuhanje lahko nato začnete z dotikom indikatorja glavnega stikala **D13**.
5. Spremenite ga lahko pred in med kuhanjem:
  - temperaturo s 180 °C na vrednost v razponu 80-200 °C in v korakih po 5 °C z dotikom indikatorjev spremembe temperature minus(**D10**) ali plus(**D1**). Za hitrejše premikanje po vrednostih morate prst pridržati na simbolu.
  - časa s 15 minut na vrednost v razponu 1-60 minut in v korakih po 1 minuti, tako da se dotaknete kazalnikov za spremembo časa minus(**D17**) ali plus(**D9**). Za hitrejše premikanje po vrednostih morate prst pridržati na simbolu.
6. Kuhanje lahko nato začnete z dotikom indikatorja glavnega stikala **D13**.
7. Potek kuhanja je na zaslonu prikazan s tekočimi simboli **D15**, utripajočim simbolom izbranega programa (eden od simbolov **D2, 3, 5, 8, 11, 12, 14, 16**) in sočasnim izmeničnim prikazom nastavljene temperature in pretečenega časa.
8. Nastavljeno temperaturo ali preostali čas lahko spremenite tudi med kuhanjem, tako da se dotaknete indikatorjev spremembe temperature minus(**D10**) ali plus(**D1**) ali spremembe časa minus (**D17**) ali plus (**D9**). Za hitrejše premikanje po vrednostih morate prst pridržati na simbolu.
9. Med kuhanjem lahko pripravljenost hrane preverite tako, da izvlečete košaro za cvrtje. Odštevanje časa kuhanja se samodejno ustavi. Kuhanje se bo nadaljevalo šele, ko boste košaro za cvrtje postavili nazaj v cvrtnik. Najdaljši čas za nadaljevanje kuhanja po odstranitvi košare za cvrtje med delovanjem programa je 60 minut.
10. Kuhanje lahko predčasno prekinete z dotikom indikatorja glavnega stikala **D13** ali samodejno po preteku nastavljenega časa.
11. Konec kuhanja je označen s prikazom simbola "OFF" na zaslonu **D4** in tekočih simbolov **D15** na zaslonu za približno 20 sekund, čemur sledi zvočni signal (5 dolgih piskov).



**PREGLED PREDNASTAVLJENIH PROGRAMOV**

<b>Program</b>	<b>Prikazan simbol na zaslonu</b>	<b>Temperatura</b>	<b>Čas</b>
Privzete nastavitve	vse ikone so prižgane	180 °C	15 minut.
Ribe		180 °C	15 minut.
Klobase		160 °C	15 minut.
Piščančji koščki		180 °C	10 minut.
Ocvrt krompirček		180 °C	15 minut.
Piščančja krila		180 °C	15 minut.
Steak		180 °C	10 minut.
Krompir		200 °C	30 minut.
Muffini		160 °C	15 minut.



## Opozorilo:

Friteze nikoli ne potopite v vodo, ne čistite pod tekočo vodo in je ne polagajte v pomivalni stroj.

- Zunanost cvrtnika očistite z mehko krpo, navlaženo z mlačno vodo. Ne uporabljajte ostrih čistil, razredčil ali topil, sicer lahko poškodujete površino cvrtnika.
- Pred vsakim čiščenjem vedno izklopite in izključite fritezo iz električnega omrežja ter počakajte vsaj 30 minut, da se ohladi.
- **Pri čiščenju zgornjega dela cvrtnika (zaslona), ki je bolj izpostavljen praskam, bodite še posebej previdni.**
- Friteze in napajalnega kabla ni mogoče pomivati v pomivalnem stroju.
- Košara za cvrtje **C1** (vključno z ročajem **C5**), rešetka za cvrtje **C2** in štiri silikonske nogice **C4** so primerni za pomivanje v pomivalnem stroju.
- Za pranje košare za cvrtje **C1** in rešetke za cvrtje **C2** po normalnem delovanju ni treba uporabljati nobenih detergentov ali drugih čistilnih sredstev. Površina je narejena iz zelo nelepljive površine, za pranje pa zadostuje topla voda, ki ji sledi popolno brisanje z mokro in nato suho gobo.



■ **Odstranjevanje:** Če je na informativnem letaku, embalaži ali etiketi izdelka prečrtan simbol smetnjaka, to pomeni, da je treba v Evropski uniji vse električne in elektronske izdelke, baterije in akumulatorje, ki so označeni na ta način, ob koncu njihove življenjske dobe odložiti v zabojnike za ločene odpadke. Teh izdelkov ne odlagajte med nesortirane komunalne odpadke.



## IZJAVA O SKLADNOSTI

Abacus Electric, s.r.o. izjavlja, da izdelek SALENTE HotAir izpolnjuje zahteve standardov in predpisov, ki veljajo za to vrsto opreme. Celotno besedilo izjave o skladnosti je na voljo na spletni strani <http://ftp.salente.cz/ce>.

## Uvoznik / proizvajalec

Abacus Electric, s.r.o.  
Planá 2, 370 01, Češka

Izdelano v državi P.R.C.  
Copyright © Abacus Electric, s.r.o.  
[www.salente.eu](http://www.salente.eu)

Vse pravice pridržane.  
Zasnova in videz se lahko spremenita brez predhodnega obvestila.

